

# Panasonic®

## Operating Instructions

Marine Case

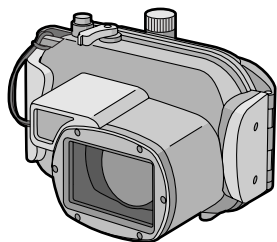

Model No. **DMW-MCTZ3**

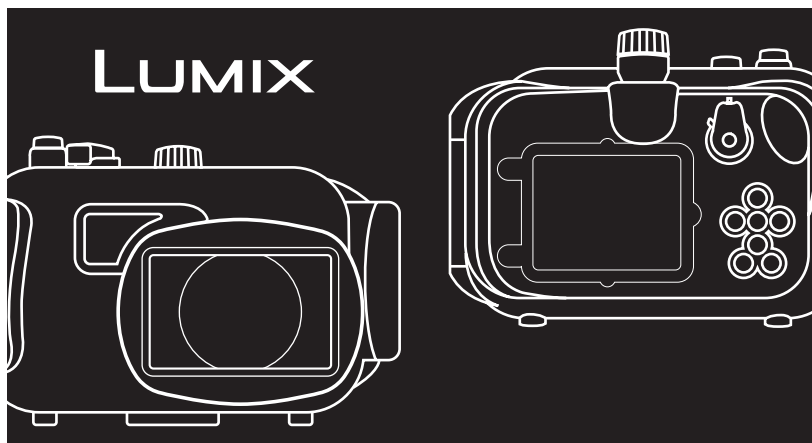

Before connecting, operating or adjusting this product, please read the instructions completely.

For USA assistance, please call: 1-800-272-7033 or send e-mail to : [digitalstillcam@us.panasonic.com](mailto:digitalstillcam@us.panasonic.com)

For Canadian assistance, please call: 1-800-99-LUMIX (1-800-995-8649) or  
send e-mail to: [lumixconcierge@ca.panasonic.com](mailto:lumixconcierge@ca.panasonic.com)

# **Contents**

---

Before Use . . . . .	3
Accessories. . . . .	5
Handling and Care . . . . .	6
Components . . . . .	8
What is the O-ring? . . . . .	9
Preparation -Setting the O-ring- . . . . .	10
Preparation -Checking the Case is Waterproof- . . . . .	14
Preparation -Attaching the Digital Camera- . . . . .	15
Taking Pictures . . . . .	18
Tips for Taking Pictures in the Water . . . . .	19
After Use . . . . .	20
Cleaning and Storing . . . . .	21
Caution for Use . . . . .	21
Specifications . . . . .	23
Limited Warranty . . . . .	24
Spanish Quick Use Guide/ Guía rápida en español. . . . .	28

## Before Use

---

- This Marine Case is designed for Panasonic Digital Camera.  
You can enjoy taking pictures underwater at depths **up to 40 m/130 feet**.
- In the case of water leakage due to insufficient care, Matsushita is in no way liable for damage to any products (digital camera, batteries, card etc.) inside this Case, photography costs or any other expenses.
- Matsushita also offers no compensation for accidents resulting in injury or damage to property.
- Read the operating instructions for your digital camera.
- **Before attaching the digital camera, submerge the case in water for about 3 minutes or more to check that there is no water leakage.**

### ■ About handling this Case

- Use under the following conditions.
  - **Water depth: Up to 40 m/130 feet**
  - **Ambient temperature: 0 °C to 40 °C/32 °F to 104 °F**
- Do not use the Case in water over 40 °C/104 °F. The heat may damage the Case or cause water leakage.
- The Case is made of impact resistant polycarbonate however be careful when you are using it. It can be easily scratched when taking pictures in rocky places etc. and can be damaged by the impact if dropped etc. When travelling, pack the Case carefully to prevent any direct impact if it is dropped etc. and do not leave the digital camera in the Case. Only attach the digital camera to the case if you are transporting it a short distance such as from the airport to the diving spot. (You cannot reuse the material the Case was packed in at the time of purchase to transport it.)
- When boarding a plane, the change in atmospheric pressure may cause the inside of the Case to expand causing damage to the Case. Remove the O-ring before boarding a plane.
- **Do not leave the digital camera in the Case for a long period of time in a car, a ship, exposed to direct sunlight etc. The Case is an airtight device so the temperature inside the Case will become very high and the digital camera may stop operating properly. Do not let the temperature inside the Case become too high.**

## ***Before Use (continued)***

---

### **■ Using the Case in high or low temperatures**

- If you open or close the Case where it is humid or hot and then move to a place that is cold or dive underwater, condensation may appear inside the Case, the glass surface may become cloudy and the digital camera may be damaged.
- If you suddenly move the Case from a cold place or cold water to a warm place, the glass surface may become cloudy. Wait until the Case becomes close to the air temperature before taking pictures.







### **■ About preparation**

- **Do not open or close the Case where it may be splashed by water or sand may get in it. We recommend opening or closing the Case indoors.**
- Replace the battery, card etc. and attach the digital camera indoors where there is little moisture.
- **If you must open or close the Case at the diving spot to replace the battery or the card, be sure to follow the steps below.**
  - Select a place where the Case will not be splashed by water and sand will not get in it.
  - Blow off any drops of water in the gap between the rear case and the front case and on the buckle. Thoroughly wipe off any remaining drops of water with a dry cloth.
  - Thoroughly wipe off any drops of water on your body or hair.
  - Be particularly careful about any water coming from the sleeves of your thermal suit.
  - Do not touch the digital camera if your hands are wet from sea water. Wet a towel with fresh water and place it in a polyester bag beforehand. Use this towel to wipe off any drops of water or sand on your hands or body.
- This Case does not absorb shock. If you place a heavy object on the Case or cause shock to it, the digital camera may be damaged. Be careful when you are using the case.

# Accessories

When you first open the package, check that the Case and all the accessories are included and that there has been no damage to the Case or any of the accessories during distribution or transportation. If you find something unusual, consult your dealer before using the Case.

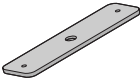
Do not use any accessories except those specified below.

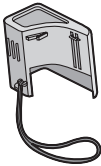
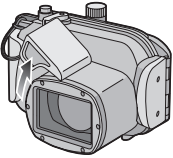
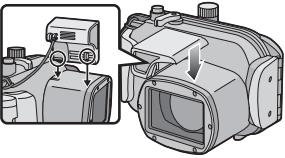
	<p>O-ring VMG1798</p>		<p>Silica Gel (Desiccant) (1 g /5 pieces) VZG0371</p>
	<p>Grease (for O-ring) VZG0372</p>		<p>Hand Strap VFC4190</p>
	<p>Weight (2) VMP8844</p>		<p>Weights attachment screw VHD1930</p>
	<p>Diffuser VYK2D90</p> <ul style="list-style-type: none"> <li>You can remove this diffuser when not using it.</li> </ul> <div style="display: flex; justify-content: space-around;"> <div style="width: 45%;"> <p><u>Removing</u></p>  </div> <div style="width: 45%;"> <p><u>Attaching</u></p>  <p>Attach as shown in the diagram.</p> </div> </div>		

## ***Handling and Care***

---

- **Do not place the Case where it may fall.**
  - If the Case falls on your head or foot, it will injure you and cause the Case to malfunction.
- **Never alter the Case.**
  - If water leaks into the digital camera because the Case was altered, the digital camera may be damaged beyond repair.
  - If you continue to use the digital camera after water has leaked into it, this may cause a fire.
- **Do not use the Case while scuba diving without proper training.**
  - You should only operate the Case while scuba diving if you have been properly trained and certified for this sport.
- **Never place the Case, grease, silica gel or O-ring within the reach of infants.**
  - If any part of an infant's body is caught in the Case, it may cause an injury.
  - Infants may accidentally swallow the grease, silica gel or O-ring.
  - Consult a doctor immediately if you think an infant may have swallowed the grease, silica gel or O-ring.
- **Do not hang the strap around your neck underwater.**
  - It may become wound around your neck causing suffocation or other serious injuries.
- **Thoroughly wash off any grease on your hands.**
  - Do not allow the grease on your hands to come into contact with your mouth or eyes.
- **If water leaks into the case, stop using it immediately.**
  - This may cause an electric shock, burning or a fire.
  - Consult your dealer.
- **If anything abnormal occurs while using the Case underwater, please follow all necessary procedures and guidelines for decompressing when you ascend.**
  - If you ascend too quickly, you may get caisson disease.
- **If smoke or abnormal heat, smells or sounds come from the Case, stop using it immediately.**
  - These may cause an electric shock, burning or fire.
  - Remove the digital camera from the Case and then immediately remove the battery from the digital camera.
  - Consult your dealer.
- **Be careful when opening the Case after water leakage.**
  - The leaked water may blow out or the rear case may flip.

---

- **Do not leave the Case where the temperature is high.**

- The temperature inside the Case becomes very high particularly when it is exposed to direct sunlight on a beach, a ship etc. or when it is left in an airtight car in the summer. The heat may damage the Case or its inner parts.
- If a digital camera is attached to the Case, it may also be damaged.
- If you use the attached digital camera when the temperature inside the Case is very high, it may cause leakage, short-circuiting or insulation failure resulting in fire or malfunction.

- **Do not handle the digital camera or the battery with wet hands.**

- This may cause an electric shock or malfunction.

- **When taking pictures with the flash**

- When taking pictures with the flash, the corners of the picture may be vignetted or the picture may not be lit evenly.
- When taking pictures with the flash, the available flash range is less underwater than on land.

# Components

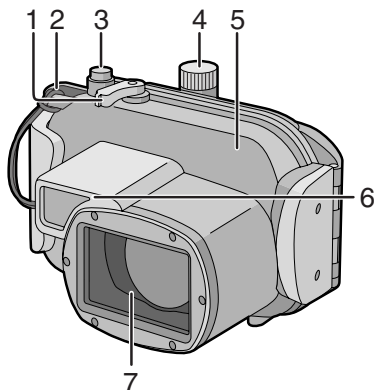

1. Zoom Lever
2. Strap Eyelet  
(for attaching the supplied hand strap and diffuser)

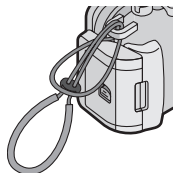

3. Shutter Button
4. Mode Dial
5. Front Case
6. Diffuser (supplied)
7. Front Glass

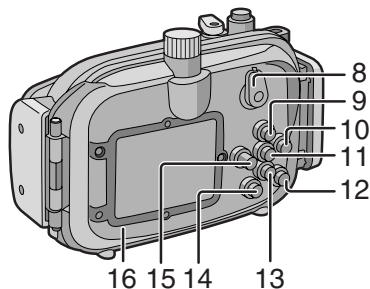

8. Camera ON/OFF Switch
  9. ▲/Exposure Compensation/  
Auto Bracket/White Balance  
Fine Adjustment/Backlight  
Compensation In Simple  
Mode Button
  10. ►/Flash Setting Button
  11. [MENU/SET] Button
  12. [FUNC]/Delete Button
  13. ▼/[REV] Button
  14. [DISPLAY/LCD MODE]  
Button
  15. ◀/Self-timer Button/AF Lock
  16. Rear Case
- 
17. Buckle
  18. Lock Release Lever

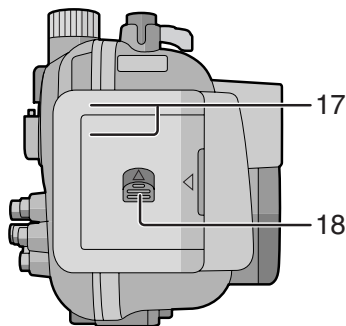



## What is the O-ring?

- The O-ring is a waterproofing packing used for underwater cameras, watches and diving equipment.
- The O-ring keeps the Case waterproof by sealing the gap between the rear case and the front case.

### ■ How the O-ring keeps the Case waterproof

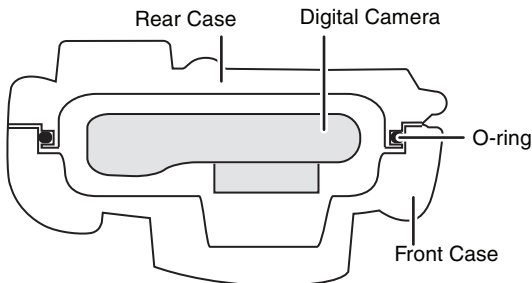

The gum comes into contact with the sides of the Case making the Case waterproof and stopping water from entering from the gap.

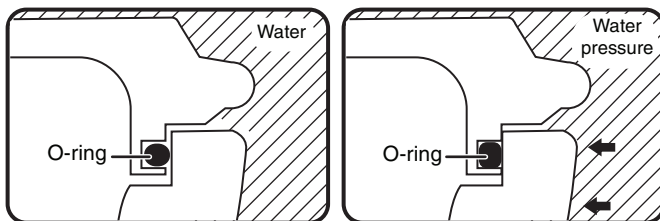

When water pressure acts on the O-ring, the surface of the O-ring expands and the Case is sealed more tightly.

**The O-ring prevents water leakage by coming into uniform contact with the sides of the Case. Therefore, good care of the O-ring is very important. Incorrect care of the O-ring may cause water leakage.**

## **Preparation -Setting the O-ring-**

---

Be sure to set the O-ring before attaching a digital camera.

Thoroughly wash and dry your hands before handling the O-ring. Place the O-ring where there is no sand or dust.

### **1 Loosen the O-ring with your fingers to remove it.**

- Loosen part of the O-ring with the tips of two fingers and then lift the loosened part. Be careful not to scratch the O-ring with your fingernails.

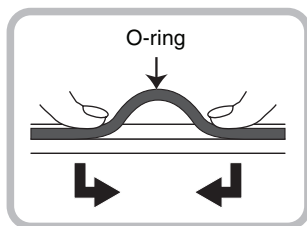
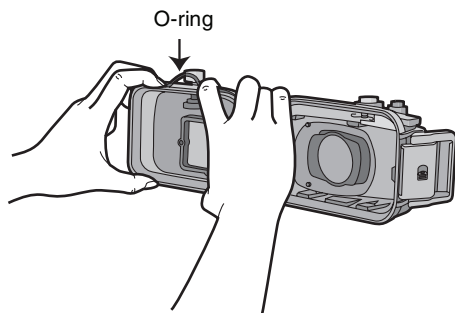

### **■ Note**

- Do not use a pointed object to remove the O-ring. This may scratch the O-ring.

## 2 Check the O-ring.

- Check that there is no dirt, sand, hair, dust, salt crystals, lint or grease on the O-ring. If you find any of these, remove them with a soft, dry cloth.

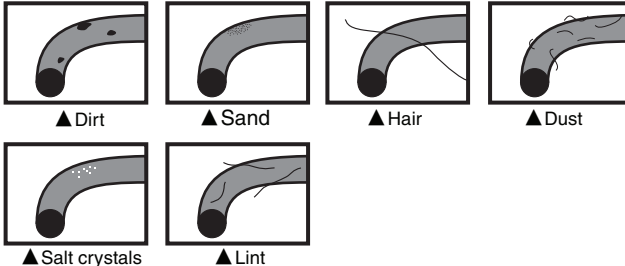

- There may be dirt on the O-ring that you cannot see. Check if there is any dirt by rubbing your finger over the O-ring.
- Be careful not to leave any fibers from the dry cloth on the O-ring when wiping it.
- Check that the O-ring is not ripped, twisted, squashed, frayed or scratched and that there is no sand sticking to it. Replace the O-ring in these cases.

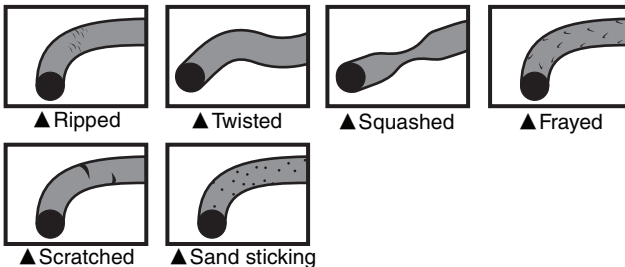

## 3 Inspect the O-ring groove.

- Grains of sand or hardened salt crystals may get into the O-ring groove. Remove them carefully with an air spray or a cotton swab. If you use a cotton swab, be careful not to leave any fibers from it in the O-ring groove.

## Preparation -Setting the O-ring- (continued)

**4** Inspect the opposite side of the O-ring in the same way.

**5** Apply the grease (supplied).

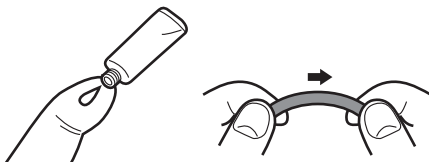

- Apply a rice-grain size of grease (supplied) evenly to the O-ring with the tip of your finger.
- Dirt or dust will stick to the O-ring if you apply too much grease.
- **Use only the specified grease. If you use other types of grease, the surface of the O-ring may be damaged causing water leakage.**
- Do not apply the grease with paper or a cloth. The fibers from the paper or cloth may stick to the O-ring.

**6** Fit the O-ring evenly into the O-ring groove.

Check the following:

- There is no dirt sticking to the O-ring.
- The O-ring has not come out.
- The O-ring is not twisted.
- The O-ring is not stretched too much.

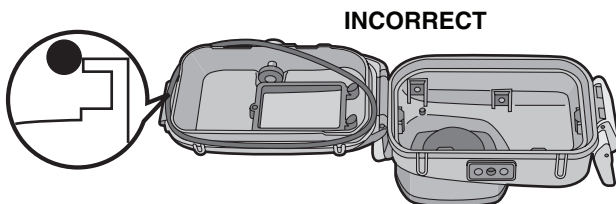
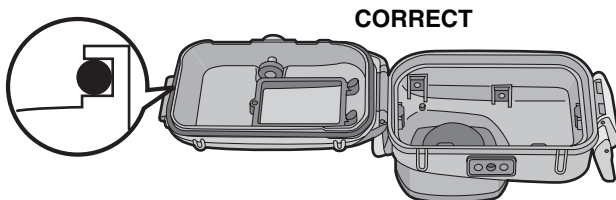

---

## 7 Inspect the O-ring one last time.

Check the following one more time:

- There is no dirt sticking to the O-ring.
- The O-ring has not come out.
- The O-ring is not twisted.
- There are no scratches or squashed parts on the O-ring.

**Thoroughly wipe any grease off your hands with a dry cloth and then wash your hands with water.**

## 8 Close the buckle.

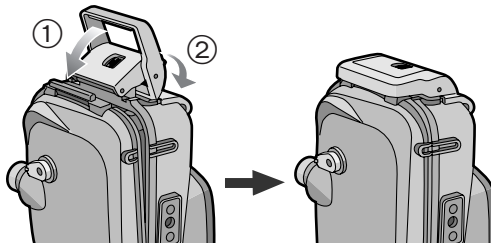

- Check that no foreign materials are sticking to the outer surface of the O-ring and the buckle on the front case and then close the Case.

### ■ Notes

- To keep the Case completely airtight, do not scratch the surface of the O-ring that comes into contact with the sides of the Case.
- Never use an O-ring that has been scratched or damaged by dirt etc. This will cause water leakage.
- Each time you use the Case, remove the O-ring and check that there is no dirt, sand, hair or other foreign materials in the O-ring groove and then apply a thin coat of grease (supplied). If you apply too much grease, dirt and the dust may stick to the O-ring causing water leakage.
- Be sure to bring a spare O-ring in case the O-ring that you are using becomes damaged or scratched.

## **Preparation -Checking the Case is Waterproof-**

**After setting the O-ring, check that no water leaks into the Case by submerging it in a water tank, bath tub etc. for more than about 3 minutes before attaching a digital camera.**

- Do not use the Case in water over 40 °C/104 °F. The heat may damage the Case or cause water leakage.

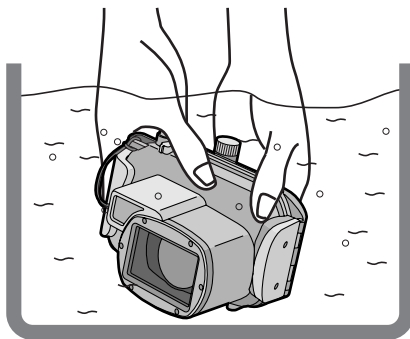

 Carry out the same test after attaching the digital camera to the Case. (P15)

### **Notes**

- If bubbles rise from the Case when it is submerged in water or there is water inside the Case when you take it out the water, there is water leakage. In these cases, consult your dealer.
- If water leaks into the Case while you are using it and the digital camera is submerged in water, remove the battery immediately. Hydrogen gas can cause burning or explosion if there is a fire nearby.
- If you dive quickly while holding the Case or throw the Case from a ship into the sea, some water leakage may occur because of high pressure. This is not a malfunction of the Case. Always dive slowly into the water.
- The Case is designed to be used at a depth of up to 40 m/130 feet. If you dive deeper than 40 m/130 feet, part of the Case may be damaged beyond repair.
- When closing the Case, be careful that no foreign materials get caught between the O-ring and the O-ring groove. Even one strand of hair or one grain of sand can cause water leakage.

## Preparation -Attaching the Digital Camera-

Check that the ON/OFF Switch on the camera and the case is set to [OFF].

- Remove the strap from the digital camera.

**1** Push ② up with your finger while sliding ① to open the buckle.



**2** Attach the digital camera to the Case.

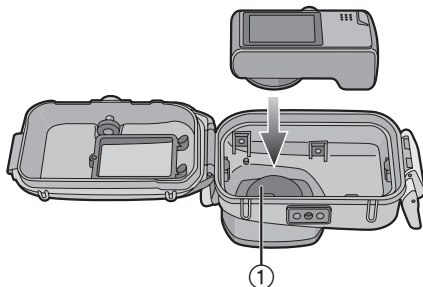

- Be careful not to catch the shading ring ①.

**3** Insert the silica gel (supplied).

- Always use new silica gel.

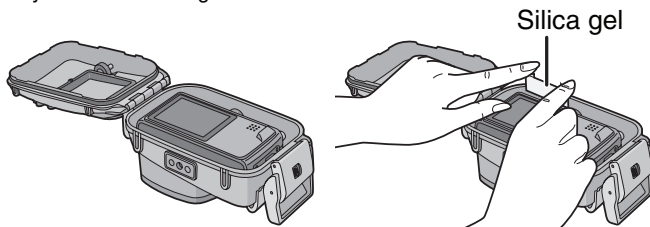

## Preparation -Attaching the Digital Camera- (continued)

- When inserting the silica gel, bend it as shown in the illustration below and then insert it as far as possible. If you close the Case with the silica gel not fully inserted, the silica gel will get caught in the O-ring causing water leakage.

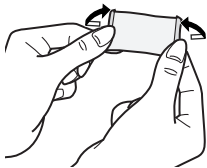

- If the air temperature is high and the water temperature is low, condensation may appear inside the Case. To prevent condensation, make sure that the silica gel (supplied) does not come into contact with the digital camera lens. To prevent the Case from becoming fogged up, insert the silica gel about 1 to 2 hours before using the Case.

### 4 Close the buckle.

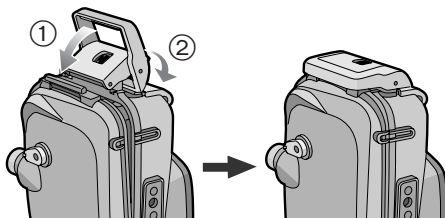

-  Check that the buckle is closed firmly.  
Do not insert the strap etc. in the buckle.

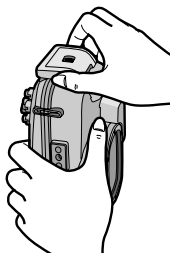

### 5 After you have attached the digital camera, check one more time that no water leaks into the Case. (P14)



## ■ Notes

- Check one more time that the O-ring is fitted evenly into the O-ring groove.
- Avoid opening or closing the Case where there is a lot of sand or dust and in humid or wet places.
- If there is a sudden change in temperature, condensation may appear inside the Case.
- If sunscreen or sun oil sticks to the Case, wash it off immediately with lukewarm water to prevent reduced waterproofness or discoloration.

## ■ Attaching the weights

### About using the weights

Attach the weights to adjust to the preferred buoyancy when using the marine case. Use them as necessary.

Refer to the following about buoyancy underwater.

- ① If you use the digital camera and the marine case only:  
They will float slowly in fresh water or seawater. (Plus buoyancy)
- ② If you use the digital camera, the marine case and 1 weight:  
They will float even more slowly in fresh water or seawater than ①.  
(Plus buoyancy)
- ③ If you use the digital camera, the marine case and 2 weights:  
They will sink slowly in fresh water or seawater. (Minus buoyancy)

### How to attach the weights

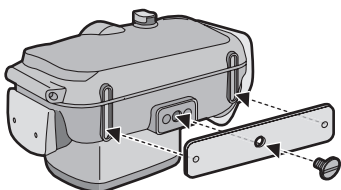

If you use 1 weight, align the protruding part of the weight with the tripod receptacle on the marine case and then use the supplied screw to attach it. If you use 2 weights, align the projecting part of the second weight with the indented part of the first weight so that the weights do not overlap and then attach them to the tripod receptacle.

## ■ Note

- To prevent rusting, detach the weights after use, wipe off any salt and then store them.

# Taking Pictures

---

## ■ Before taking pictures underwater

### Check the following before diving.

- Is there sufficient remaining battery power?
- Is there sufficient memory in the card?
- Is the O-ring fitted evenly into the O-ring groove?
- Have you checked that no water leaks into the Case?
- Is the buckle closed firmly?

## ■ Taking pictures

### 1 Turn the camera on.

Press ① to release the lock and then set to [ON].

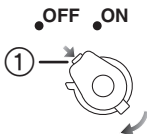

Press ② to lock.

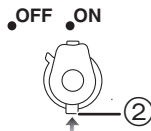

### 2 Display the scene mode menu and then set [UNDERWATER].

- Read the operating instructions of the digital camera for details.

### 3 Aim the AF area on the LCD monitor at the subject you want to focus on.

### 4 Press ◀ (☺) to focus.

- Press ◀ (☺) again to cancel.

### 5 Press the shutter button fully to take the picture.



## ■ Notes

- Before attaching the camera to the Case, we recommend setting the clock again. (Read the operating instructions of the digital camera for details.)
- If there are any particles floating in front of the camera, it may focus on them instead of the subject.
- If there are drops of water or dirt sticking to the front glass, you may not be able to focus properly. Be sure to wipe the front glass before taking pictures.

# Tips for Taking Pictures in the Water

---

## When the image is too bluish in the water

- ① Press ▲ (  ) several times until [WB+] appears.
- ② Press ◀ (  )/▶ (  ) to adjust the white balance.
- ③ Press [MENU/SET] to finish.
  - You can also press the shutter button halfway to finish.

## Select the best picture

### Set the flash to [].

Using the auto bracket function (For models with an auto bracket function)

- Each time the shutter button is pressed, 3 pictures with different exposures are automatically recorded. You can select the desired picture from the 3 pictures.

Use Burst mode

- When taking pictures of a fast-moving subject (a fish etc.), you can select your favourite picture after taking the pictures using burst mode.

### ■ Note

- For more information, read the operating instructions of the digital camera.

## After Use

---

After finishing taking pictures, follow the steps below.

- 1** Submerge the Case in fresh water for about 30 minutes or more without removing the digital camera to remove any salt crystals etc.

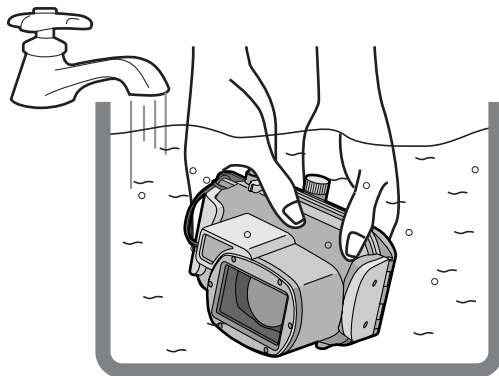

- Press all the operation buttons etc. on the Case to wash away any seawater. If the salt crystals are not removed from the buttons etc., they will harden and the buttons will become unoperable.
- Do not wash the Case with fast-running or pressurized water etc. as it may cause water leakage.

- 2** Wipe the water with a dry cloth that has no salt crystals sticking to it and then dry the Case completely.

- Do not dry the Case by exposing it to direct sunlight. This may discolor or damage the Case or may hasten deterioration of the O-ring.

- 3** Open the rear case to remove the digital camera.

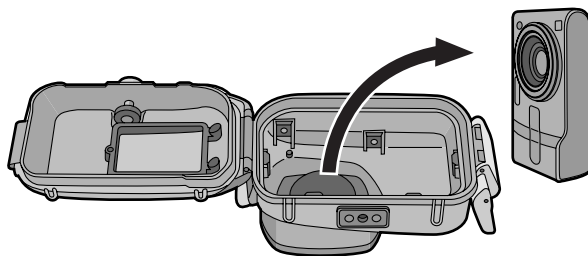

---

**4** Remove the O-ring from the Case and check that there is no debris, etc. in the O-ring groove.

**5** Check that there are no scratches etc. on the O-ring while you are applying the grease.

■ **Notes**

**Be careful when removing the digital camera from the Case so that it does not get wet.**

- Remove the camera with clean hands. (Wash your hands with fresh water and then thoroughly dry them.)
- Thoroughly dry any moisture on your body or hair. (Be particularly careful about any water coming from the sleeves of your thermal suit.)
- When the weather or the sea is particularly bad, select a place where the digital camera will not get wet e.g. indoors or where there is a roof overhead.

## ***Cleaning and Storing***

---

**1** Wash the outside of the Case with water.

- Wash the outside of the Case until it is clean. (P20)
- Be sure to close the Case and then wash the outside with only water.
- Wipe off any dirt inside the Case with a wet, soft cloth.

■ **Notes**

- Do not wash the Case with pressurized water as it may cause water leakage. Remove the digital camera before washing the Case with water.
- Do not leave the digital camera inside the Case when storing it.
- Store the Case in a cool, well-ventilated place.

## ***Caution for Use***

---

■ **Handling of the O-ring**

- Do not use alcohol, thinner or a chemical cleaning agent for cleaning the O-ring. This will cause damage to, or deterioration of, the O-ring.
- If you will not be using the Case for a long period of time, remove the O-ring from the O-ring groove, apply a thin coat of grease (supplied), place it in a clean polyester bag and then store it in a cool, dark place to prevent the surface from being damaged. When you use the O-ring again, thoroughly check that it is not scratched or split.

## Caution for Use (continued)

- **Use only the specified grease. If you use other types of grease, the surface of the O-ring may be damaged causing water leakage.**
- The O-ring comes into contact with the sides of the Case making the Case waterproof. Do not knock, insert foreign materials (dirt, sand, hair etc.) or scratch the O-ring or sides of the Case.
- Use the tips of your fingers to remove the O-ring. Do not use a pointed object as it may scratch the O-ring.
- After removing the O-ring from the rear case, wipe off any dirt, sand, hair or other foreign materials on it. Also wipe the O-ring groove and the inner sides of the front case which come into contact with the O-ring.
- Never use an O-ring that has been scratched or damaged by dirt etc. This will cause water leakage. Replace it with a new O-ring.
- After replacing an O-ring, not using the Case for a long period of time, opening the Case to attach a digital camera or to replace the battery etc., thoroughly check that the O-ring is not scratched or split. Then, close the Case and check that no water leaks into it by submerging it in a water tank, bath tub etc. for about 3 minutes. (P14)
- O-rings are consumable products. Although the lifespan of O-rings will depend on how well they are maintained, how often they are used and their storage conditions, we recommend replacing them every year even if you cannot see any scratches.

### ■ About maintenance

- **Do not use the chemicals shown below for cleaning, rustproofing, defogging or repair. Using them directly or indirectly (with a chemical spray etc.) on the Case may cause it to crack under high pressure.**

Prohibited chemicals	Cautions
Volatile organic solvents/ Chemical cleansers	Do not clean the Case with volatile organic solvents such as alcohol, gasoline or thinner or with chemical cleansers. Clean it with fresh water or lukewarm water.
Anti-corrosives	Do not use anti-corrosives as the metal parts of the Case are made from stainless steel or brass. Clean it with fresh water.
Anticlouding agents	Do not use commercially available anticlouding agents. Be sure to use the silica gel indicated in these operating instructions.
Adhesives	Do not use adhesives for repair. If the Case needs to be repaired, consult your dealer.

- If grease sticks to the digital camera, wipe it off with a soft, dry cloth.
- When wiping the inside of the Case, only use a soft, dry cloth. Wipe the inside of the front glass with a soft, dry cloth before and after use to keep the glass clear.

---

## ■ About storage and inspection after use

- **Always take the digital camera out of the Case.**
- Make sure that no dirt or dust is stuck to the O-ring.
- Thoroughly dry the Case at room temperature and then store it in a cool, dark place.
- We recommend that the Case be inspected about 3 years after purchase. This inspection involves dismantling and cleaning the Case, inspecting all the parts and repairing them if necessary and checking the waterproofness of the Case using the same hydrostatic test equipment that was used to check the waterproofness before purchase. The customer is responsible for all transportation costs.
- Do not dismantle any parts or use any accessories not specified in these operating instructions and do not alter the Case. If the Case does not work properly, consult your dealer.

## *Specifications*

---

<b>Compatible model:</b>	DMC-TZ2/DMC-TZ3 (As of March 2007 <sup>*</sup> )
<b>Mass:</b>	Approx. 430 g/15.2 oz
<b>Dimensions:</b>	Approx. 155 mm (W)×94 mm (H)×93 mm (D) [6 1/8" (W)×3 3/4" (H)×3 5/8" (D)] (excluding the projecting parts)
<b>Material:</b>	Polycarbonate
<b>Waterproof construction:</b>	O-ring sealing
<b>Water resistant depth:</b>	40 m/130 feet

\* Refer to the operating instructions, catalogue, website etc. of the digital camera for the latest information on models that can be used.

# Limited Warranty

**FOR U.S.A.**

**PANASONIC CONSUMER  
ELECTRONICS COMPANY, DIVISION  
OF PANASONIC CORPORATION OF  
NORTH AMERICA**

One Panasonic Way,  
Secaucus, New Jersey 07094

**PANASONIC PUERTO RICO, INC.**

Ave. 65 de infantería, Km. 9.5,  
San Gabriel Industrial Park,  
Carolina, Puerto Rico 00985

## **Panasonic** Digital Still Camera ACCESSORIES LIMITED WARRANTY

### **Limited Warranty Coverage**

If your product does not work properly because of a defect in materials or workmanship, Panasonic Consumer Electronics Company or Panasonic Puerto Rico, Inc. (collectively referred to as "the warrantor") will, for the length of the period indicated on the chart below, which starts with the date of original purchase ("warranty period"), at its option either (a) repair your product with new or refurbished parts, or (b) replace it with a new or a refurbished product. The decision to repair or replace will be made by the warrantor.

For ninety (90) days—AC Adaptors, Auto flashes, Conversion Lenses, Filters, Lens Adaptors, Marine Cases

For ten (10) days—Batteries (Non-rechargeable batteries are not warranted.)

You must Mail-In your product during the warranty period. This warranty only applies to products purchased and serviced in the United States or Puerto Rico. This warranty is extended only to the original purchaser of a new product which was not sold "as is".

### **Mail-In Service**

For assistance in obtaining service in the United States please contact:

Panasonic Service and Technology Company Panasonic Plus Department  
20421 84th Avenue South

Kent, WA 98032

Phone: 1-800-833-9626

Fax: 1-800-237-9080

If repair is needed during the warranty period the purchaser will be required to furnish a sales receipt/proof of purchase indicating date of purchase.

Also, purchaser will be responsible for shipping the unit to the above address.

For assistance in Puerto Rico call Panasonic Puerto Rico, Inc. (787)-750-4300 or fax (787)-768-2910.



---

### **Limited Warranty Limits And Exclusions**

This warranty ONLY COVERS failures due to defects in materials or workmanship, and DOES NOT COVER normal wear and tear or cosmetic damage. The warranty ALSO DOES NOT COVER damages which occurred in shipment, or failures which are caused by products not supplied by the warrantor, or failures which result from accidents, misuse, abuse, neglect, mishandling, misapplication, alteration, faulty installation, set-up adjustments, misadjustment of consumer controls, improper maintenance, power line surge, lightning damage, modification, or commercial use (such as in a hotel, office, restaurant, or other business), rental use of the product, service by anyone other than a Factory Servicenter or other Authorized Servicer, or damage that is attributable to acts of God.

**THERE ARE NO EXPRESS WARRANTIES EXCEPT AS LISTED UNDER “LIMITED WARRANTY COVERAGE”. THE WARRANTOR IS NOT LIABLE FOR INCIDENTAL OR CONSEQUENTIAL DAMAGES RESULTING FROM THE USE OF THIS PRODUCT, OR ARISING OUT OF ANY BREACH OF THIS WARRANTY.**

**(As examples, this excludes damages for lost time, travel to and from the servicer, or loss of, or failure to obtain, images, data or other camera memory content. The items listed are not exclusive, but are for illustration only.) ALL EXPRESS AND IMPLIED WARRANTIES, INCLUDING THE WARRANTY OF MERCHANTABILITY, ARE LIMITED TO THE PERIOD OF THE LIMITED WARRANTY.**

Some states do not allow the exclusion or limitation of incidental or consequential damages, or limitations on how long an implied warranty lasts, so the exclusions may not apply to you.

This warranty gives you specific legal rights and you may also have others rights which vary from state to state. If a problem with this product develops during or after the warranty period, you may contact your dealer or Servicenter. If the problem is not handled to your satisfaction, then write to the warrantor’s Consumer Affairs Department at the addresses listed for the warrantor.

**PARTS AND SERVICE WHICH ARE NOT COVERED BY THIS LIMITED WARRANTY ARE YOUR RESPONSIBILITY.**

## Limited Warranty (continued)

### FOR CANADA

#### Panasonic Canada Inc.

5770 Ambler Drive, Mississauga, Ontario L4W 2T3

#### PANASONIC PRODUCT – LIMITED WARRANTY

Panasonic Canada Inc. warrants this product to be free from defects in material and workmanship and agrees to remedy any such defect for a period as stated below from the date of original purchase.

Digital Camera	One (1) year, parts and labour
Digital Photo Peripherals	One (1) year, parts and labour
Digital Camera Accessories	Ninety (90) days, parts and labour

#### LIMITATIONS AND EXCLUSIONS

This warranty does not apply to products purchased outside Canada or to any product which has been improperly installed, subjected to usage for which the product was not designed, misused or abused, damaged during shipping, or which has been altered or repaired in any way that affects the reliability or detracts from the performance, nor does it cover any product which is used commercially. Dry cell batteries, printer ink cartridge and paper are also excluded from coverage under this warranty.

This warranty is extended to the original end user purchaser only. A purchase receipt or other proof of date of original purchase is required before warranty service is performed.

**THIS EXPRESS, LIMITED WARRANTY IS IN LIEU OF ALL OTHER WARRANTIES, EXPRESS OR IMPLIED, INCLUDING ANY IMPLIED WARRANTIES OF MERCHANTABILITY AND FITNESS FOR A PARTICULAR PURPOSE. IN NO EVENT WILL PANASONIC CANADA INC. BE LIABLE FOR ANY SPECIAL, INDIRECT OR CONSEQUENTIAL DAMAGES.**

In certain instances, some jurisdictions do not allow the exclusion or limitation of incidental or consequential damages, or the exclusion of implied warranties, so the above limitations and exclusions may not be applicable.

---

## **WARRANTY SERVICE/PRODUCT REPAIRS**

**For product operation repairs and information assistance, please contact:**

Our Customer Care Centre: 1-800 #: 1-800-99-LUMIX (1-800-995-8649)  
Fax #: (905) 238-2360  
Lumix Email link: [lumixconciierge@ca.panasonic.com](mailto:lumixconciierge@ca.panasonic.com)  
Email link: "Customer support" on [www.panasonic.ca](http://www.panasonic.ca)

# Spanish Quick Use Guide/Guía rápida en español

## Antes del uso (P3)

- Este estuche marino ha sido diseñado para las cámaras digitales de Panasonic. Puede gozar de la toma de imágenes submarinas a una profundidad hasta 40 m/130 pies.
  - En el caso de infiltración debida a escaso cuidado, Matsushita no se responsabiliza por los daños padecidos por cualquier producto que quepa en este estuche (cámara digital, baterías, tarjeta, etc.), los costes fotográficos o cualquier otros gastos.
  - Matsushita no proporciona ninguna compensación por accidentes que condujesen a heridas o daños a la propiedad.
  - Lea las instrucciones de funcionamiento de su cámara digital.
  - **Antes de unir la cámara digital, sumerja el estuche en el agua durante 3 minutos o más para comprobar que no haya infiltración de agua.**
- **Acerca del manejo del estuche**
- Utilice teniendo en cuenta las siguientes condiciones.
    - **Profundidad del agua: Hasta 40 m/130 pies**
    - **Temperatura ambiente: 0 °C a 40 °C/32 °F a 104 °F**
  - No use el estuche en agua por encima de los 40 °C/104 °F. El calor puede dañar el estuche o causar infiltración de agua.
  - El estuche está hecho de policarbonato resistente al impacto, sin embargo ponga cuidado cuando lo va a usar. Él puede arañarse fácilmente

cuando toma imágenes en lugares con escollos etc. y puede dañarse por el impacto debido a caída etc. Cuando viaja en coche, buque, avión embale con esmero el estuche para evitar un impacto directo en el caso de que se caiga y no deje la cámara digital dentro del estuche. Sólo una la cámara digital al estuche cuando la lleva por cortas distancias como la del aeropuerto al lugar del buceo. (Para transportarlo, no puede volver a usar el material con el que fue embalado al momento de la compra)

- Cuando se embarca en un avión, el cambio de presión atmosférica podría hacer expandir el interior del estuche causándole daño. Quite el anillo tórico antes de embarcarse en un avión.
  - **No deje la cámara digital en el estuche por largos períodos de tiempo dentro de un coche, un buque, o bien expuesto a la luz directa del sol etc. El estuche es un dispositivo estanco al aire así que la temperatura dentro del estuche va a subir mucho y la cámara podría dejar de funcionar correctamente. No deje que la temperatura dentro del estuche aumente demasiado.**
- **Uso del estuche a altas o bajas temperaturas**
- Si abre o cierra el estuche donde haya humedad o calor y luego va a un lugar frío o bien va a bucear, podría tener lugar condensación dentro del estuche, ponerse empañada la superficie del cristal y dañarse la cámara digital.

- Si de repente desplaza el estuche de un lugar, o agua, frío a uno caliente, podría empañarse la superficie del cristal. Espere hasta que el estuche se acerque a la temperatura del aire antes de tomar las imágenes.

### ■ **Acerca de la preparación**

- **No abra el estuche ni lo cierre donde puede rociarse por el agua o donde pueda entrar arena en él. Le recomendamos que lo abra o lo cierre en casa.**
- Reemplace la batería, la tarjeta etc. y una la cámara digital en casa donde haya poca humedad.
- **Si tiene que abrir o cerrar el estuche en lugares de buceo para reemplazar la batería o la tarjeta, tenga cuidado de seguir los pasos siguientes.**
  - Elija un lugar donde el estuche no pueda ser rociado con agua o entrar arena en su interior.
  - Quite soplando cualquier gota de agua en el espacio entre la parte delantera y la trasera del estuche y en la hebilla. Saque enteramente las gotas que quedan de agua con un trapo seco.
  - Seque enteramente cualquier gota de agua de su cuerpo o pelo.
  - Ponga cuidado en el agua que pueda caer de las mangas de su traje térmico.
  - No toque la cámara digital si sus manos están mojadas de agua del mar. Moje una toalla con agua fresca y la coloque en una bolsa de poliéster de antemano. Emplee esta toalla para sacar las gotas de agua o arena de su mano o cuerpo.

- Este estuche no absorbe los golpes. Si coloca un objeto pesado encima del estuche o lo golpee, la cámara digital podría dañarse. Ponga cuidado cuando usa el estuche.

### **Manejo y Cuidado (P6)**

- **No coloque el estuche donde pueda caerse.**
  - Por si se cae el estuche en su cabeza o pie, él herirá a usted y causará al estuche un funcionamiento defectuoso.
- **Nunca modifique el estuche.**
  - Si se filtra agua dentro de la cámara debido a que el estuche fue modificado, la cámara digital podría dañarse sin posibilidad de ser reparada.
  - Si sigue utilizando la cámara digital después de filtrarse agua en ella, eso podría hacerla incendiar.
- **No utilice el estuche para el buceo sin adecuado adiestramiento.**
  - El estuche tendría que ser hecho funcionar en el buceo sólo si usted tiene adecuado entrenamiento y certificación para este deporte.
- **Nunca deje el estuche, la grasa, el silicagel o el anillo tórico al alcance de los niños.**
  - Si el estuche agarra una cualquier parte del cuerpo del niño puede causarle heridas.
  - Los niños podrían por casualidad tragarse la grasa, el silicagel e el anillo tórico.
  - Llame de inmediato a un médico por si duda que el niño pueda haberse tragado la grasa, el silicagel o el anillo tórico.

## Guía rápida en español (continuación)

- **No cuelgue la correa alrededor de su cuello cuando está sumergido en el agua.**
  - Ésta podría envolverse alrededor de su cuello causándole sofocación u otra seria herida.
- **Limpie toda grasa de sus manos.**
  - Con sus manos untadas de grasa no frote su boca ni sus ojos.
- **Por si se filtra agua en el estuche, deje de usarlo de inmediato.**
  - Eso puede causar una descarga eléctrica, una quemadura o un incendio.
  - Llame a su comerciante.
- **Si ocurre algo anómalo mientras que está utilizando el estuche sumergido en el agua, cuando sube siga todos los necesarios procedimientos y líneas de guía para la descompresión.**
  - Si sube demasiado rápido, puede contraer la enfermedad del buzo.
- **Si del estuche sale humo o calor anómalo, olor o sonido, déjelo de usarlo de inmediato.**
  - Eso puede causar una descarga eléctrica, una quemadura o un incendio.
  - Saque la cámara digital fuera del estuche y, de inmediato, quite la batería de la cámara digital.
  - Llame a su comerciante.
- **Ponga cuidado cuando abre el estuche después de una infiltración de agua.**
  - El agua penetrada podría hacerlo reventar o podría volcar el estuche trasero.
- **No deje el estuche donde hay una lata temperatura.**
  - La temperatura dentro del estuche aumenta mucho sobre todo cuando éste está expuesto a la luz directa del sol en una playa, un buque etc. o bien cuando se deja en un coche sin aire durante el verano. El calor puede dañar el estuche o sus piezas internas.
  - Si al estuche está unida una cámara digital, también ésta podría salir dañada.
  - Si utiliza la cámara digital unida cuando la temperatura dentro del estuche es demasiado alta, éste podría causar una infiltración, un cortocircuito o una falta de aislamiento y de eso hacer originar un incendio o un funcionamiento defectuoso.
- **No maneje la cámara digital o la batería con las manos mojadas.**
  - Eso podría causar una descarga eléctrica o un funcionamiento defectuoso.
- **Cuando se sacan imágenes con el flash**
  - Cuando toma imágenes usando el flash, lo que sale de las imágenes podría resultar viñeteado o bien la imagen podría no alumbrarse uniformemente.

- Cuando toma imágenes con el flash, el rango disponible de éste último es menos debajo de la superficie del agua que estando en tierra.

### ***¿Qué es el anillo tórico? (P9)***

- El anillo tórico es una junta hermética utilizada para cámaras, reloj submarinos y otros dispositivos de buceo.
- El anillo tórico mantiene lo impermeable del estuche cerrando la holgura entre su parte trasera y la delantera.

### **■ Cómo el anillo tórico mantiene lo impermeable del estuche**

- La goma toca ambos lados del estuche volviéndolo impermeable e impidiendo al agua infiltrarse a través de la holgura.
- Cuando el anillo tórico está prensado por la presión del agua, la superficie del mismo anillo se expande yendo a proporcionar al estuche un cierre más fuerte.

**El anillo tórico impide la infiltración del agua por su contacto uniforme con los lados del estuche. Por lo tanto, es muy importante poner mucho cuidado en dicho anillo. Un cuidado inadecuado del anillo tórico podría causar infiltraciones de agua.**

## **Preparación**

### ***-Ajuste del anillo tórico- (P10)***

- **Tenga cuidado de poner el anillo tórico antes de unir una cámara digital.**
- **Limpie a fondo y seque sus manos antes de manejar el anillo tórico. Coloque dicho anillo en un lugar donde no haya arena ni polvo.**

### **1 Afloje el anillo tórico con sus dedos para quitarlo.**

- Afloje parte del anillo tórico con la punta de dos dedos, luego levante la parte aflojada. Tenga cuidado de no arañar dicho anillo con las uñas.

### **■ Nota**

- No utilice un objeto puntiagudo para quitar el anillo tórico ya que eso podría arañarlo.

### **2 Controle el anillo tórico.**

- Compruebe que en el anillo tórico no haya suciedad, arena, pelo, polvo, cristales de sal, hilas o grasa vieja. En el caso de que los encuentre, sáquelos con un trapo blanco y seco.
- Podría haber suciedad en el anillo tórico que no puede verse. Compruebe si hay suciedad frotando con su dedo encima del anillo tórico.
- Tenga cuidado de no dejar fibras del trapo seco en el anillo tórico cuando lo va a limpiar.
- Compruebe que el anillo no esté desgarrado, torcido, apretado, deshilachado o arañado y que no tenga arena pegada encima. En estos casos reemplace el anillo tórico.

### 3 Controle la ranura del anillo tórico.

- Granos de arena o cristales de sal endurecidos pueden entrar en la ranura del anillo tórico. Sáquelos con un chorro de aire o un estropajo de algodón. Si usa un estropajo de algodón, tenga cuidado de no dejar ninguna de sus fibras en la ranura de dicho anillo.

### 4 Controle el lado opuesto del anillo tórico de la misma manera.

### 5 Aplique la grasa (suministrada).

- Con la punta de su dedo aplique uniformemente en el anillo tórico grasa (suministrada) que tenga un tamaño de un grano de arroz.
- Suciedad o polvo se pegarán al anillo tórico por si aplica demasiada grasa.
- **Sólo utilice la grasa especificada. Si usa grasa de otro género, puede dañarse la superficie del anillo tórico causando infiltración de agua.**
- No aplique la grasa usando papel o un trapo ya que las fibras de éstos podrían pegarse al anillo tórico.

### 6 Ponga el anillo tórico de manera uniforme dentro de la respectiva ranura.

Compruebe lo siguiente:

- No haya suciedad pegada al anillo tórico.
- El anillo tórico no salga.
- El anillo tórico no esté torcido.
- El anillo tórico no esté extendido demasiado.

### 7 Controle el anillo tórico una última vez.

Compruebe lo siguiente una vez más:

- No haya suciedad pegada al anillo tórico.
- El anillo tórico no salga.
- El anillo tórico no esté torcido.
- El anillo tórico no esté extendido demasiado.

### ● Saque a fondo toda grasa de sus manos con un trapo seco luego límpielas con agua.

### 8 Cierre la hebilla.

- Compruebe que ningún material extraño esté pegado a la superficie externa del anillo tórico y de la hebilla en el estuche delantero luego ciérrelo.

### ■ Notas

- Para mantener el estuche enteramente estanco al aire, no arañe la superficie del anillo tórico que va a tocar los lados del estuche.
- Nunca utilice un anillo tórico que haya sido arañado o dañado por la suciedad etc. Eso causará infiltración de agua.
- Cada vez que utiliza el estuche, quite el anillo tórico y compruebe que no haya suciedad, arena, pelo u otro material extraño en la ranura del anillo tórico y, luego, aplique una ligera capa de grasa (suministrada). Si aplica demasiada grasa, podrían pegarse a dicho anillo suciedad y polvo causando infiltración de agua.



- Tenga cuidado de llevar consigo un anillo tórico de repuesto en el caso de que se dañase o arañase el que está usando.

### ***Preparación -Control de lo impermeable del estuche- (P14)***

- **Después de colocar el anillo tórico, compruebe que no haya infiltración de agua dentro del estuche sumergiendo éste último en un tanque de agua, una bañera etc. durante alrededor de 3 minutos antes de unirlo a la cámara digital.**
- No use el estuche en agua por encima de los 40 °C/104 °F. El calor puede dañar el estuche o causar infiltración de agua.

 **Realice la misma prueba después de unir la cámara digital al estuche.**

### **■ Notas**

- Compruebe que ningún material extraño esté pegado a la superficie externa del anillo tórico y de la hebilla en el estuche delantero luego ciérrelo.
- Si el agua se filtra en el estuche mientras que está usándolo y la cámara digital está sumergida en el agua, quite de inmediato la batería. El gas de hidrógeno podría incendiarse o causar una explosión por si hay un fuego cerca.
- Si bucea rápidamente mientras que mantiene el estuche o tira éste desde un buque a la mar, podría ocurrir infiltración de agua debido a la alta presión. Eso no es un funcionamiento defectuoso, sin embargo siempre bucee lentamente.

- El estuche está diseñado para que pueda ser usado a una profundidad hasta 40 m/130 pies. Por si bucea a una profundidad mayor de 40 m/130 pies, parte del estuche podría dañarse irreparablemente.
- Cuando cierra el estuche, ponga cuidado en que no sea agarrado ningún material extraño entre el anillo tórico y su ranura incluso un pequeño pelo o grano de arena podría causar infiltración de agua.

# Guía rápida en español (continuación)

## Preparación -Unión de la cámara digital- (P15)

- Compruebe que el interruptor ON/OFF de la cámara y el estuche marino esté en [OFF].
- Quite la correa de la cámara digital.

**1 Empuje hacia arriba ② con su dedo, mientras hace deslizar ① para abrir la hebilla.**



**2 Una la cámara digital al estuche.**

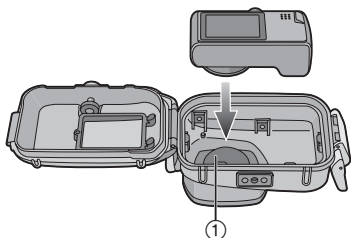

- Tenga cuidado de no agarrar la espira de sombra ①.

**3 Inserte el silicagel (suministrado).**

- Siempre utilice silicagel nuevo.

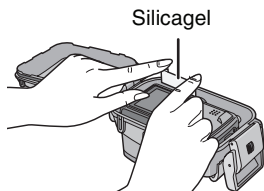

- Cuando inserta el silicagel, dóblelo como se muestra en la figura abajo, luego insértelo lo más allá que sea posible. Si cierra el estuche con el silicagel no insertado enteramente, éste será agarrado en el anillo tórico causando infiltración de agua.

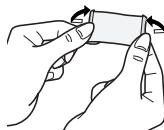

- Si la temperatura del aire es alta y la del agua es baja, puede tener lugar condensación dentro del estuche. Para impedir la condensación, asegúrese de que el silicagel (suministrado) no vaya a tocar el objetivo de la cámara digital. Para evitar que se forme neblina en el estuche, inserte el silicagel cerca de 1 a 2 horas antes de utilizar el estuche.

**4 Cierre la hebilla.**

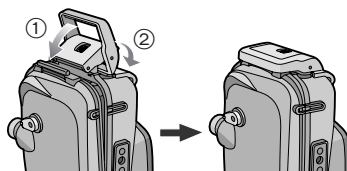

- Compruebe que la hebilla esté cerrada firmemente. No inserte la correa etc. en la hebilla.

**5 Después de unir la cámara digital, compruebe una vez más que no haya infiltración de agua en el estuche.**

## ■ Notas

- Compruebe una o más veces que el anillo tórico esté aplicado de manera uniforme dentro de su ranura.
- Evite abrir o cerrar el estuche donde haya mucha arena o polvo o en lugares húmedos o mojados.
- Si ocurre un repente cambio de temperatura, puede tener lugar condensación dentro del estuche.
- Si un protector o aceite solar se pega al estuche, sáquelo de inmediato con agua tibia para evitar que se reduzca lo impermeable suyo o se descolore.

## ■ Unión de los pesos

### Acerca del uso de los pesos

Cuando usa el estuche marino, una los pesos hasta lograr la flotabilidad deseada. Úselos como necesita.

Se refiera a lo siguiente por lo que respecta a la flotabilidad submarina.

- ① Si sólo utiliza la cámara digital y el estuche marino:  
Ellos flotan lentamente en el agua dulce o el agua del mar (Más flotabilidad).
- ② Si sólo utiliza la cámara digital, el estuche marino y 1 peso:  
Ellos flotan aún más lentamente en la agua dulce o el agua del mar que ① (Más flotabilidad).
- ③ Si sólo utiliza la cámara digital, el estuche marino y 2 pesos:  
Ellos se hundan lentamente en la agua dulce o el agua del mar (Menos flotabilidad).

## Cómo unir los pesos

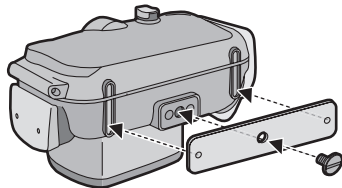

Si utiliza 1 peso, alinee la parte saliente del peso con el receptáculo en el estuche marino, luego utilice el tornillo suministrado para unirlos. Si utiliza 2 pesos, alinee la parte saliente del segundo peso con la parte dentada del primero de manera que los pesos no se superpongan, luego los una al receptáculo del trípode.

## ■ Nota

- Para evitar el herrumbre, quite los pesos tras el uso, les saque todo indicio de sal y almacénelos.

**Panasonic Consumer Electronics Company,  
Division of Panasonic Corporation of North America**

One Panasonic Way, Secaucus, NJ 07094

**Panasonic Puerto Rico, Inc.**

Ave. 65 de Infantería, Km. 9.5, San Gabriel Industrial Park, Carolina, Puerto Rico 00985

**Panasonic Canada Inc.**

5770 Ambler Drive, Mississauga, Ontario, L4W 2T3

© 2007 Matsushita Electric Industrial Co., Ltd.



**Panasonic**<sup>®</sup>

Panasonic Canada Inc.

5770 Ambler Drive,

Mississauga, Ontario

L4W 2T3

(905) 624-5010

[www.panasonic.ca](http://www.panasonic.ca)

© 2007 Matsushita Electric Industrial Co., Ltd.

Imprimé au Japon



---

## RÉPARATION SOUS GARANTIE/RÉPARATION DE PRODUITS

---

Pour la réparation ou pour obtenir de l'aide sur le fonctionnement de l'appareil, veuillez contacter

notre service à la clientèle au : Ligne sans frais : 1-800-99-LUMIX (1-800-995-8649)

N° de télécopieur : (905) 238-2360

Lien courriel Lumix : [lumixconclerger@ca.panasonic.com](mailto:lumixconclerger@ca.panasonic.com)

Lien courriel : « Support à la clientèle » à

[www.panasonic.ca](http://www.panasonic.ca)

Certains juridictions ne reconnaissent pas les exclusions ou limitations de dommages indirects ou consécutifs, ou les exclusions de garanties implicites. Dans de tels cas, les limitations stipulées ci-dessus peuvent ne pas être applicables.

**PANASONIC N'AURA D'OBLIGATION EN AUCUNE CIRCONSTANCE POUR TOUT DOMMAGE DIRECT, INDIRECT OU CONSÉCUTIF.**

**PARTICULIER, PANASONIC N'AURA D'OBLIGATION EN AUCUNE CIRCONSTANCE POUR TOUT DOMMAGE DIRECT, INDIRECT OU CONSÉCUTIF.**

**CETTE GARANTIE LIMITÉE ET EXPRESSE REMPLACE TOUTE AUTRE GARANTIE, EXPRESSE OU IMPLICITE, INCLUANT LES GARANTIES IMPLICITES DU CARACTÈRE ADEQUAT POUR LA COMMERCIALISATION ET UN USAGE PARTICULIER.**

Cette garantie est octroyée à l'utilisateur original uniquement. La facture ou autre preuve de la date d'achat original sera exigée pour toute réparation sous le couvert de cette garantie. Cette garantie n'est valide que pour les appareils achetés au Canada et ne couvre pas les dommages résultant d'une installation incorrecte, d'un usage abusif ou impropre ainsi que ceux découlant d'un accident en transit ou de manipulation. De plus, si l'appareil a été altéré ou transformé de façon à modifier l'usage pour lequel il a été conçu ou utilisé à des fins commerciales, cette garantie devient nulle et sans effet. Les piles sèches, les cartouches d'encre et le papier ne sont pas couverts sous cette garantie.

## LIMITATIONS ET EXCLUSIONS

Appareil photo numérique	Un (1) an, pièces et main-d'œuvre
Périphériques pour photographie numérique	Un (1) an, pièces et main-d'œuvre
Accessoires pour appareils photo numériques	Quatre-vingt-dix (90) jours, pièces et main-d'œuvre

Panasonic Canada Inc. garantit cet appareil contre tout vice de fabrication et accepte, le cas échéant, de remédier à toute défectuosité pendant la période indiquée ci-dessous et commençant à partir de la date d'achat original.

### Certificat de garantie limitée Panasonic

Panasonic Canada Inc.  
5770 Ambler Drive, Mississauga, Ontario L4W 2T3

**Garantie**

## ■ A propos du rangement et de la vérification après l'utilisation

- Retirez toujours l'appareil photo numérique du boîtier.
- Veillez à ce qu'aucune saleté ou poussière n'adhère au joint torique.
- Séchez bien ce boîtier à température ambiante et le ranger dans un endroit frais à l'abri de la lumière.
- Nous vous conseillons de faire vérifier le boîtier environ 3 ans après l'achat. Cette vérification comprend le désassemblage et le nettoyage du boîtier, l'inspection de tous ses éléments et leur réparation si nécessaire ainsi que la vérification de son étanchéité en utilisant le même test hydrostatique que celui effectué avant l'achat. Tous les frais de port sont à la charge du client.
- Ne désassemblez aucun élément, n'utilisez aucun accessoire qui ne serait pas indiqué dans ce manuel d'utilisation et ne modifiez pas le boîtier. Si le boîtier ne fonctionne pas correctement, consultez votre revendeur.

## Spécifications

<b>Modèle compatible:</b>	DMC-TZ2/DMC-TZ3 (À compter de mars 2007)
<b>Poids:</b>	Environ 430 g/15,2 oz
<b>Dimensions:</b>	Environ 155 mm (L)×94 mm (H)×93 mm (P) [6 1/8 po (L)×3 3/4 po (H)×3 5/8 po (P)] (parties en saillie non comprises)
<b>Matière:</b>	Polycarbonate
<b>Structure étanche:</b>	Fermeture joint torique
<b>Profondeur de résistance à l'eau:</b>	40 m/130 pieds

\* Reportez-vous au manuel d'utilisation, au catalogue, au site Internet, etc., de l'appareil photo numérique pour les informations les plus récentes au sujet des modèles qui peuvent être utilisés.



## Remarques sur l'utilisation de l'appareil (suite)

### ■ Entretien

- N'utilisez pas les produits chimiques indiqués ci-dessous pour le nettoyage, la protection antirouille, la protection antibuée ou la réparation. Leur usage direct ou indirect (avec un vaporisateur chimique, etc.) sur le bocal peut, à haute pression, fissurer celui-ci.

<b>Substances chimiques</b>	<b>Mises en garde</b>
Solvants organiques volatiles/Détergents chimiques	Ne pas nettoyer le bocal au moyen de solvants organiques volatiles comme l'alcool, le benzène ou des diluants ou avec des détergents chimiques. Nettoyez le bocal avec de l'eau courante ou tiède.
Produits anticorrosifs	Ne pas utiliser de produits anticorrosifs car les parties en métal du bocal sont en acier inoxydable ou en laiton. Lavez-les à l'eau douce.
Produits antibuée	Ne pas utiliser de produits antibuée disponibles dans le commerce. Veillez à utiliser le gel de silice indiqué dans ce manuel d'utilisation.
Adhésifs	Ne pas utiliser d'adhésifs pour la réparation. Si le bocal a besoin d'être réparé, consultez votre revendeur.

- Si la graisse reste collée à l'appareil photo numérique, essuyez-la avec un linge doux et sec.
- Pour essuyer l'intérieur du bocal, utilisez uniquement un chiffon sec et doux. Essayez l'intérieur du verre avant avec ce chiffon, avant et après l'utilisation afin qu'il reste propre.

## Remarques sur l'utilisation de l'appareil

### ■ Manipulation du joint torique

- N'utilisez pas d'alcool, de solvant ou de nettoyant chimique pour nettoyer le joint torique. Ceci accélérera les dommages ou la détérioration du joint torique.
- Si vous n'utilisez pas le boîtier pendant un long moment, retirez le joint torique de la rainure, appliquez une mince couche de graisse (fournie), placez-le dans un sac en polyesther propre et placez-le dans un endroit frais et sombre afin d'éviter que la surface ne soit endommagée. Lorsque vous utilisez le joint torique à nouveau, vérifiez avec soin que celui-ci n'est ni égratigné ni plié.
- Utilisez uniquement la graisse indiquée. Si vous utilisez d'autres types de graisse, la surface du joint torique peut en être abîmée et causer des infiltrations d'eau.
- Le joint torique entre en contact avec les côtés du boîtier et le rend hermétique. Ne cognez pas, n'introduisez aucun matériaux étrangers (saleté, sable, cheveux, etc.) et n'érafiez pas le joint torique ou les côtés du boîtier.
- Utilisez le bout de vos doigts pour retirer le joint torique. N'utilisez pas d'objet pointu car cela peut érafier le joint torique.
- Après avoir retiré le joint torique de la partie arrière du boîtier, retirez-en toutes les saletés, sable, cheveux ou autres matières étrangères. Essayez également la rainure du joint torique et les parties intérieures du couvercle avant qu'il soit en contact avec le joint torique.
- Ne jamais utiliser un joint torique qui a été érafé ou taché par de la saleté, etc. Ceci causerait des infiltrations d'eau. Remplacez-le par un joint torique neut.
- Après remplacement du joint torique, la non-utilisation du boîtier pour une période prolongée, l'ouverture du boîtier pour installation de l'appareil photo, le remplacement de la batterie, etc., vérifiez avec soin que le joint torique n'est ni érafé ni fendu. Puis, fermez le boîtier et vérifiez l'absence de toute infiltration d'eau en l'immergeant dans un bassin d'eau, une baignoire, etc. pendant environ 3 minutes. (P14)
- Les joints toriques sont des produits consommables. Bien que la durée de vie des joints toriques dépende de la manière dont ils sont entretenus, de la fréquence à laquelle ils sont utilisés et de leur condition de rangement, nous vous conseillons de les remplacer chaque année même si vous ne voyez aucune éraflure.

---

## ***Nettoyage et rangement***

### **1 Lavez l'extérieur du boîtier avec de l'eau.**

- Lavez l'extérieur du boîtier jusqu'à ce qu'il soit propre. (P20)
- Veillez à fermer le boîtier et lavez l'extérieur uniquement avec de l'eau.
- Essayez toutes traces de saleté à l'intérieur du boîtier avec un chiffon doux et humide.

### **■ Remarques**

- Ne lavez pas le boîtier avec de l'eau sous pression car cela peut provoquer des infiltrations d'eau. Retirez l'appareil photo avant de laver le boîtier avec de l'eau.
- Ne laissez pas l'appareil photo numéroté dans le boîtier lorsque vous le rangez.
- Rangez ce boîtier dans un endroit frais, bien ventilé.

**3** Ouvrez le couvercle arrière pour retirer l'appareil photo numérique.

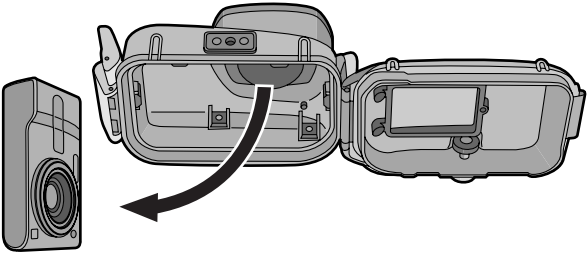

**4** Retirez le joint torique du boîtier et vérifiez qu'il n'y ait aucune saleté, etc. dans la rainure.

**5** Vérifiez qu'il n'y ait aucune éraflure, etc. sur le joint torique pendant que vous appliquez la graisse.

■ **Remarques**

**Faites attention en retirant l'appareil photo du boîtier que celui-ci ne se mouille pas.**

- Retirez l'appareil photo avec les mains propres. (Lavez vos mains avec de l'eau douce et séchez-les avec soin.)
- Séchez complètement toute trace d'humidité de votre corps et de vos cheveux. (Soyez particulièrement attentif à l'eau qui a pénétré dans votre combinaison de plongée par les manches.)
- Lorsque le temps ou la mer est particulièrement mauvais, choisissez un endroit où l'appareil photo ne sera pas mouillé, par exemple à l'intérieur ou sous une toiture.

Après avoir fini de prendre des photos, suivez les étapes suivantes.

- 1 Immergez le boîtier dans de l'eau douce pendant environ 30 minutes ou plus sans retirer l'appareil photo afin d'enlever tous les cristaux de sel, etc.

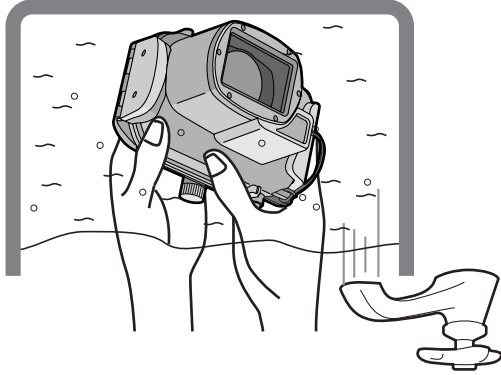







- Appuyez sur toutes les touches de fonctionnement, etc. du boîtier afin d'enlever toute l'eau de mer. Si les cristaux de sel ne sont pas retirés des touches, etc., ceux-ci durciront et les touches deviendront inutilisables.
- Ne lavez pas le boîtier avec de l'eau à trop grand débit ou sous pression, etc. car cela peut causer des infiltrations d'eau.

## 2 Essayez l'eau avec un chiffon sec qui n'est pas imprégné de cristaux de sel et séchez complètement le boîtier.

- Ne séchez pas le boîtier en l'exposant directement aux rayons du soleil. Ceci peut décolorer ou endommager le boîtier ou bien accélérer la détérioration du joint torique.

## Conseils pour la prise de vue dans l'eau

### Lorsque l'image est trop bleuâtre dans l'eau

- ① Appuyez plusieurs fois sur  jusqu'à ce que  apparaisse.
- ② Appuyez sur   (  ) /  pour régler l'équilibre des blancs.
- ③ Appuyez sur [MENU/SET] pour finir.

- Vous pouvez également appuyer à mi-course sur le déclencheur pour finir.

### Sélectionnez la meilleure image

#### Réglez le flash sur [ ] .

Utilisation de la fonction de prise de vues en rafale avec réglage automatique de l'exposition (pour modèles munis de cette fonction)

- Chaque fois que le déclencheur est appuyé, 3 photos avec des expositions différentes sont automatiquement enregistrées. Vous pouvez choisir la photo désirée parmi les 3 qui ont été prises.

Utilisation du mode rafale

- Lors de prises de vues de sujet à mouvement rapide (un clown orange, par exemple) en mode rafale, vous pouvez sélectionner votre photo préférée parmi celles qui ont été prises.

#### ■ Remarque

- Pour plus d'informations, lire le manuel d'utilisation de l'appareil photo numérique.

## ■ Avant de prendre des photos sous-marines

- Vérifiez les choses suivantes avant de plonger.
- Reste-t-il suffisamment d'énergie dans la batterie?
- Y a-t-il suffisamment d'espace mémoire sur la carte?
- Est-ce que le joint torique est correctement mis en place dans sa rainure?
- Avez-vous vérifié l'absence d'infiltration d'eau dans le boîtier?
- Le loquet est-il fermement verrouillé?

## ■ Prise de vues

### 1 Allumez l'appareil photo.

Appuyez sur ① pour déverrouiller, puis réglez sur [ON].

Appuyez sur ② pour verrouiller.

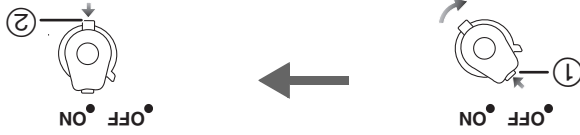

### 2 Affichez le menu du mode scène et sélectionnez [SOUS-MARIN]

- Pour plus de détails, lisez le manuel d'utilisation de l'appareil photo numérique.

### 3 Dirigez la zone MPA de l'écran ACL sur le sujet que vous désirez mettre au point.

### 4 Appuyez sur ► (☺) pour faire la mise au point.

- Appuyez à nouveau sur ► (☺) pour annuler.

### 5 Appuyez à fond sur le déclencheur pour prendre une photo.

## ■ Remarques

- Avant de placer l'appareil photo numérique dans le boîtier, nous vous conseillons de régler à nouveau l'horloge.
- (Pour plus de détails, lisez le manuel d'utilisation de l'appareil photo numérique.)
- S'il y a des particules qui flottent devant l'appareil photo, elles peuvent être mises au point à la place du sujet.
- S'il y a des gouttes d'eau ou de la saleté sur le verre avant, vous pouvez ne pas être capable de faire correctement la mise au point. Essayez le verre avant, avant de prendre des photos.

## ■ Remarques

- Vérifiez encore une fois la bonne mise en place du joint torique dans sa rainure.
- Évitez d'ouvrir ou de fermer le boîtier lorsqu'il y a beaucoup de sable ou de poussière et dans des endroits humides ou mouillés.
- S'il y a un changement soudain de température, de la condensation peut apparaître à l'intérieur du boîtier.
- Si de l'écran solaire ou de l'huile solaire colle au boîtier, nettoyez-le immédiatement avec de l'eau tiède afin d'éviter la décoloration et de réduire l'étanchéité.

## ■ Fixation des poids

### À propos de l'utilisation des poids

Fixez les poids pour régler la flottabilité préférée lors de l'utilisation du boîtier marin. Utilisez-les selon le besoin.

Consultez les points suivants concernant la flottabilité sous l'eau.

- ① Lors de l'utilisation de l'appareil photo numérique et du boîtier marin seulement: ils flottent lentement dans l'eau douce ou l'eau de mer. (flottabilité positive)
- ② Lors de l'utilisation de l'appareil photo numérique, du boîtier marin et d'un poids: ils flottent encore plus lentement dans l'eau douce ou l'eau de mer. (flottabilité positive)
- ③ Lors de l'utilisation de l'appareil photo numérique, du boîtier marin et de deux poids: ils coulent lentement dans l'eau douce ou l'eau de mer. (flottabilité négative)

## Méthode de fixation des poids

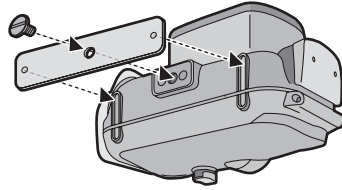

Lors de l'utilisation d'un poids, alignez la partie en saillie du poids avec la prise de fixation de trépied sur le boîtier marin puis utilisez la vis fournie pour le fixer. Si vous utilisez les deux poids, alignez la partie en saillie du deuxième poids avec la partie en creux du premier poids afin qu'ils ne soient pas superposés puis fixez-les à la prise de fixation de trépied.

## ■ Remarques

- Afin d'empêcher la rouille, retirez les poids après leur utilisation, essuyez tout le sel puis rangez-les.



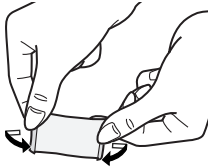

- En introduisant le gel de silicone, pliez-le comme montré sur l'illustration ci-dessous et introduisez-le aussi loin que possible. Si vous fermez le boîtier alors que le gel de silicone n'est pas totalement mis en place, celui-ci sera pris dans le joint torique et causera une infiltration d'eau.

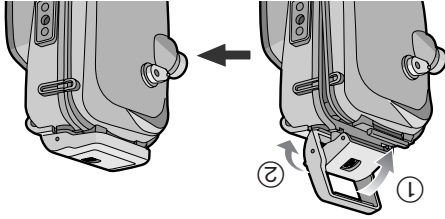

- Si la température de l'air est élevée et si la température de l'eau est basse, de la condensation peut apparaître à l'intérieur du boîtier. Pour éviter cela, assurez-vous que le gel de silicone (fourni) n'entre pas en contact avec l'objectif de l'appareil photo. Pour éviter que le boîtier ne s'embue, placez le gel de silicone environ 1 à 2 heures avant d'utiliser le boîtier.

#### **4 Fermez le loquet.**



 **Vérifiez que le loquet est correctement fermé.** Ne pas coincer la courroie etc. dans le loquet.

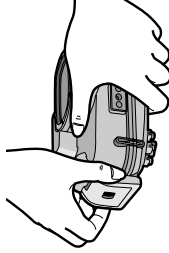

#### **5** Après avoir installé l'appareil photo, vérifiez une fois de plus l'absence d'infiltration d'eau dans le boîtier. (P14)

## **Préparatifs - Mise en place de l'appareil photo numérique -**

Vérifiez que l'interrupteur de marche/arrêt de l'appareil photo et du boîtier marin sont placés sur [OFF].

- Retirez la bandoulière de l'appareil photo numérique.

**1** Appuyez sur ② avec votre doigt tout en faisant glisser ① pour ouvrir le loquet.

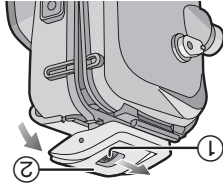

**2** Installez l'appareil photo numérique dans le boîtier.

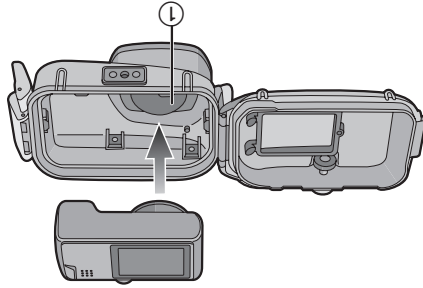

- Attention à ne pas heurter l'anneau de protection ①.

**3** Insérez le gel de silicone (fourni).

- Utilisez toujours du gel de silicone neuf.

Gel de silicone

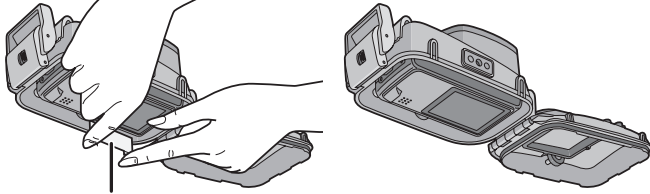

## Préparatifs - Vérification de l'étanchéité du boîtier

Après la préparation du joint torique, vérifiez l'absence d'infiltrations d'eau dans le boîtier en l'immergeant dans un bassin d'eau, une baignoire, etc. pendant environ 3 minutes avant d'installer l'appareil photo numérique.

- N'utilisez pas le boîtier dans une eau de plus de 40 °C/104 °F. La chaleur peut l'endommager et causer des infiltrations d'eau.

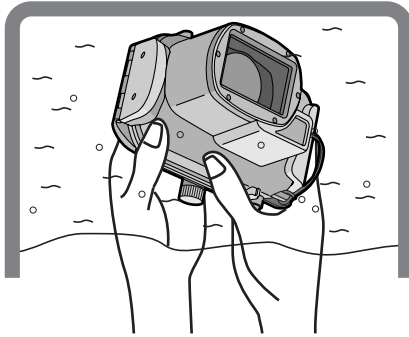

 Effectuez le même test après avoir mis en place l'appareil photo numérique dans le boîtier. (P15)

### ■ Remarques

- Si des bulles sont produites lorsque que le boîtier est immergé dans l'eau ou qu'il a de l'eau à l'intérieur de celui-ci lorsque vous le retirez de l'eau, cela signifie qu'il y a une fuite. Dans de tels cas, consultez le détaillant.
- Si de l'eau s'infiltré dans le boîtier pendant que vous l'utilisez et que l'appareil photo numérique se retrouve submergé, retirez immédiatement la batterie. L'hydrogène peut s'enflammer ou exploser si un feu se trouve à proximité.
- Si vous plongez rapidement tout en tenant le boîtier ou si vous lancez le boîtier d'un bateau dans la mer, une infiltration d'eau peut survenir en raison de la pression élevée. Il ne s'agit pas d'un mauvais fonctionnement du boîtier. Plongez toujours lentement dans l'eau.
- Le boîtier est conçu pour être utilisé à une profondeur allant jusqu'à 40 m/130 pieds. Si vous plongez à une profondeur de plus de 40 m/130 pieds, une partie du boîtier peut être endommagée de façon irréversible.
- En fermant le boîtier, assurez-vous qu'aucun matériau étranger ne se trouve entre le joint torique et la rainure. Un simple cheveu ou grain de sable peut causer une infiltration d'eau.

- Vérifiez qu'aucune matière étrangère ne soit collée à la surface extérieure et au loquet de verrouillage sur la partie avant du boîtier, puis fermez le boîtier.
- **Remarques**
  - Pour garder le boîtier complètement hermétique, n'éraitez pas la surface du joint torique qui entre en contact avec les côtés du boîtier.
  - N'utilisez jamais un joint torique qui a été éraillé ou endommagé par de la saleté, etc. Ceci causerait des infiltrations d'eau.
  - Chaque fois que vous utilisez le boîtier, retirez le joint torique et vérifiez qu'il n'y ait ni saleté, sable, cheveux ou autres matériaux étrangers dans la rainure, puis appliquez une mince couche de graisse (fournie). Si vous appliquez trop de graisse, la saleté et la poussière peuvent coller au joint torique et causer une infiltration d'eau.
  - Assurez-vous d'avoir un joint torique de remplacement dans le cas où celui que vous utilisez soit endommagé ou éraillé.

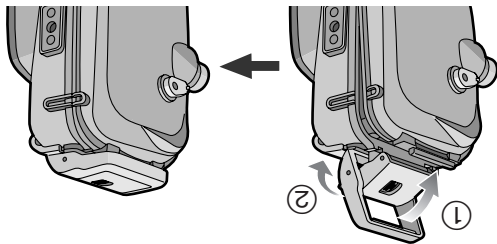

## 8 Fermez le loquet.

**Essayez avec soin toute la graisse de vos mains avec un chiffon sec puis lavez-les avec de l'eau.**

- Il n'y a aucune éraiture ou bossellement sur le joint torique.
- Que le joint torique n'est pas tordu.
- Que le joint torique ne sorte pas de son logement.
- Qu'il n'y ait pas de saleté collée sur le joint torique.

Vérifiez les choses suivantes encore une fois:

## 7 Vérifiez le joint torique une dernière fois.

## Préparatifs - Mise en place du joint torique - (suite)

- 4** Vérifiez le côté opposé du joint torique de la même manière.
- 5** Appliquez la graisse (fournie).

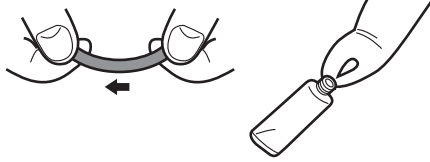

- Appliquez uniformément et du bout du doigt une quantité de graisse (fournie) de la dimension d'un grain de riz sur le joint torique.
- Si vous appliquez trop de graisse, de la saleté ou de la poussière collera au joint torique.
- Utilisez uniquement la graisse indiquée. Si vous utilisez un autre type de graisse, la surface du joint torique peut s'endommager et causer des infiltrations d'eau.
- N'appliquez pas la graisse à l'aide d'un papier ou d'un chiffon. Des fibres pourraient rester collées au joint torique.

## **6** Placez le joint torique dans la rainure.

Vérifiez les choses suivantes:

- Qu'il n'y ait pas de saleté collée sur le joint torique.
- Que le joint torique ne sorte pas de son logement.
- Que le joint torique n'est pas tordu.
- Que le joint torique ne soit pas trop étiré.

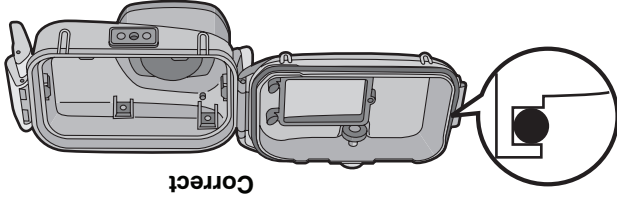

**Incorrect**

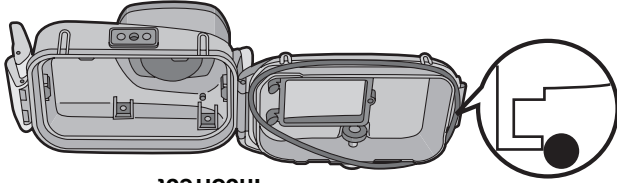

## 2 Vérifiez le joint torique.

- Vérifiez l'absence de saleté, sable, cheveux, poussière, cristaux de sel, fibre ou graisse sur le joint torique. Si vous trouvez une de ces choses, retirez-la avec un chiffon sec et doux.

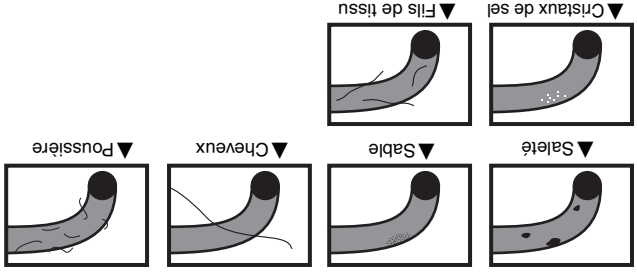

- Sur le joint torique, il peut y avoir de la saleté que vous ne pouvez pas voir.
- Vérifiez la présence de saletés en frottant votre doigt sur le joint torique.
- Lors du nettoyage du joint torique, faites attention de ne pas laisser sur celui-ci les fibres du linges sec et doux.
- Vérifiez que le joint torique ne soit ni déchiré, tordu, écrasé, effiloché ou éraillé et qu'il n'y ait pas de sable collé dessus. Si c'est le cas, remplacez le joint torique.

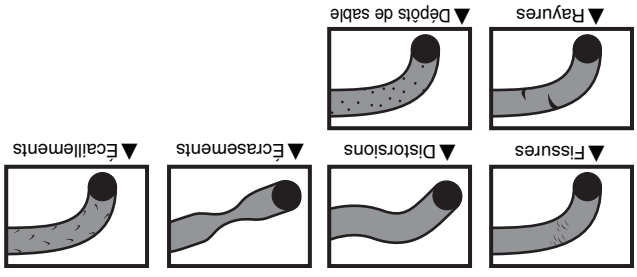

## 3 Vérifiez la rainure du joint torique.

- Des grains de sable ou des cristaux de sel durcis peuvent entrer dans la rainure du joint torique. Retirez-les avec précaution avec un jet d'air ou un tampon de coton. Si vous utilisez un tampon de coton, veillez à ne pas laisser de fibres dans la rainure du joint torique.

## **Préparatifs - Mise en place du joint torique**

Assurez-vous de mettre le joint torique en place avant d'installer l'appareil photo numérique.

Lavez et séchez vos mains avec soin avant de manipuler le joint torique. Placez le joint torique dans un endroit sans sable ni poussière.

### **1 Desserrez le joint torique avec vos doigts pour l'enlever.**

- Desserrez une partie du joint torique du bout de vos deux doigts et soulevez la partie détachée. Faites attention de ne pas érafler le joint torique avec vos ongles.

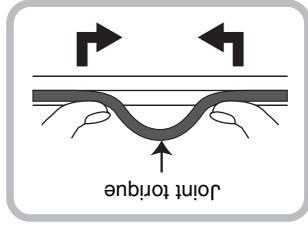
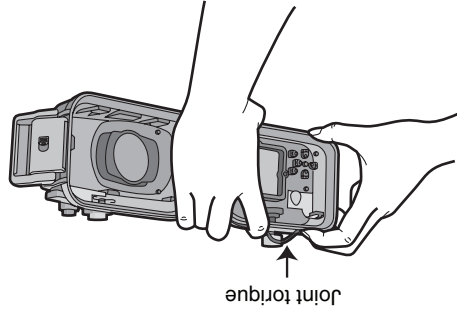

### **■ Remarque**

- N'utilisez pas d'objet pointu pour retirer le joint torique. Ceci pourrait l'érafler.

## Qu'est-ce qu'un joint torique?

- Un joint torique est une garniture étanche utilisée pour les appareils photo, montres ou équipements de plongée.
- Le joint torique rend le boîtier étanche en scellant l'espace entre sa partie avant et arrière.

### ■ Comment le joint torique rend-t-il le boîtier étanche

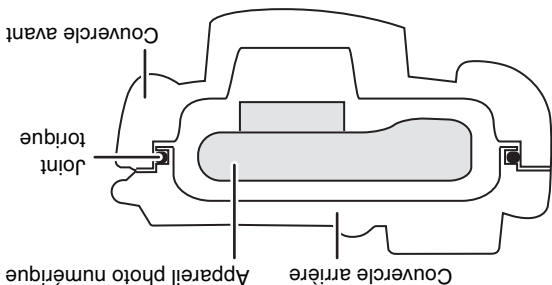

Le caoutchouc entre en contact avec les côtés du boîtier le rendant ainsi étanche et empêchant l'eau d'entrer par l'ouverture.

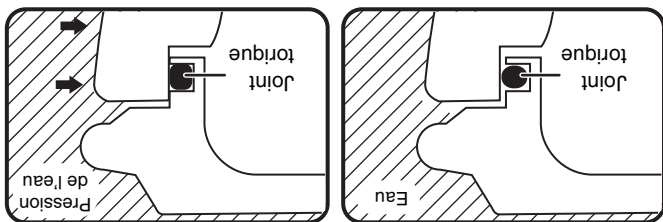

Quand le joint torique est écrasé par la pression de l'eau, sa surface s'élargit et le boîtier est scellé plus hermétiquement.

Le joint torique évite les infiltrations d'eau en uniformisant le contact des deux côtés du boîtier. Donc, le bon entretien du joint torique est très important. Un mauvais entretien peut causer des infiltrations d'eau.

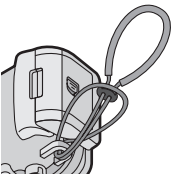

1. Levier de zoom
  2. Ceillet de la courroie (pour fixer la courroie et le diffuseur fournis)
- 

3. Déclencheur
4. Molette de sélection du mode
5. Couverture avant
6. Diffuseur (fourni)
7. Vitre avant

8. Interrupteur de marche/arrêt
9. Touche ▲/compensation de l'exposition/Prises de vues en ratée avec réglage automatique de l'exposition/ Réglage fin de l'équilibre des blancs/Compensation du contre-jour en mode simple
10. Touche ►/du mode flash
11. Touche [MENU/SET]
12. (affichage/réglage du menu) Touche de fonction [FUNC]/ Touche d'effacement
13. Touche ▲/[REV]
14. Touche de l'affichage/mode (prévisualisation)
15. Touche de l'affichage/mode mise au point automatique/ACL [DISPLAY/LCD MODE] ►/Touche de verrouillage de mise au point automatique/verrouillage de mise au point automatique
16. Couverture arrière
17. Loquet de verrouillage
18. Levier de déverrouillage

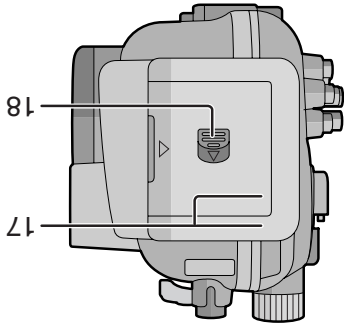
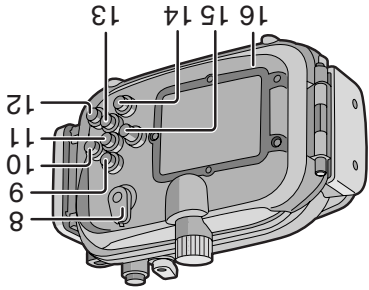
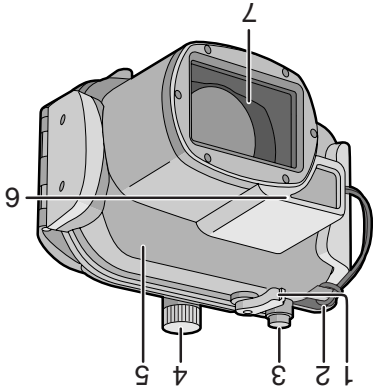





- **Faites attention en ouvrant le boîtier après une infiltration d'eau.**
  - L'eau qui s'est infiltrée peut sortir ou bien l'arrière du boîtier peut se renverser.
  - La température à l'intérieur du boîtier peut devenir très élevée surtout lorsqu'il est exposé directement aux rayons du soleil sur une plage, en voyage, etc. ou lorsqu'il est laissé dans une voiture fermée en plein été. La chaleur peut endommager le boîtier ou ses éléments internes.
  - Si un appareil photo numérique se trouve à l'intérieur du boîtier, celui-ci peut également être endommagé.
  - Si vous utilisez l'appareil photo numérique lorsque la température à l'intérieur du boîtier est très élevée, cela peut causer des infiltrations, des courts-circuits ou une panne d'isolation ayant pour résultat un feu ou un mauvais fonctionnement.
- **Ne manipulez pas l'appareil photo numérique ou la batterie avec les mains mouillées.**
  - Cela peut provoquer un choc électrique ou un mauvais fonctionnement.
- **Prises de vues avec le flash**
  - Lorsque vous utilisez le flash, les angles de l'image peuvent être coupés ou l'image peut ne pas apparaître illuminée de manière uniforme.
  - En prenant des photos avec le flash, la portée disponible de celui-ci est plus faible sous l'eau qu'en plein air.

- **Ne placez pas le boîtier dans un endroit où il pourrait tomber.**
  - Si le boîtier tombe sur votre tête ou votre pied, il vous blessera et pourra mal fonctionner.
- **Ne modifiez jamais le boîtier.**
  - Si de l'eau s'introduit dans l'appareil photo numérique parce que le boîtier est abîmé, celui-ci peut être endommagé de façon irréversible.
  - Si vous continuez d'utiliser l'appareil photo après que l'eau s'y soit infiltrée, il peut causer un incendie.
- **N'utilisez pas le boîtier en plongée sous-marine sans un entraînement adéquat.**
  - Vous ne devez utiliser ce boîtier lors d'une plongée sous-marine que si vous avez été correctement entraîné et êtes qualifié pour ce sport.
- **Ne placez jamais le boîtier, la graisse, le gel de silicone ou le joint torique à la portée des enfants.**
  - Si un enfant se coince une partie du corps dans ce boîtier, cela peut provoquer une blessure.
  - Les enfants peuvent accidentellement avaler la graisse, le gel de silicone ou le joint torique.
  - Consultez immédiatement votre médecin si vous pensez que votre enfant a avalé de la graisse, du gel de silicone ou le joint torique.
- **N'entroulez pas la bandoulière autour de votre cou lorsque vous êtes sous l'eau.**
  - Cela peut vous blesser le cou et causer une suffocation ou d'autres blessures sérieuses.
- **Nettoyez toutes traces de graisse de vos mains.**
  - Ne mettez pas la graisse en contact avec vos yeux ou votre bouche.
- **S'il y a des infiltrations d'eau dans le boîtier, arrêtez immédiatement de l'utiliser.**
  - Ceci peut provoquer un choc électrique, une brûlure ou un incendie.
  - Consultez votre revendeur.
- **Si quelque chose d'anormal survient en utilisant le boîtier sous l'eau, veuillez suivre toutes les procédures nécessaires et les consignes de décompression lors de votre remontée.**
  - Si vous remontez trop rapidement, vous pouvez subir la maladie des caissons.
- **Si de la fumée ou une chaleur, une odeur ou un bruit anormal provient du boîtier, arrêtez de l'utiliser immédiatement.**
  - Cela peut causer un choc électrique, une brûlure ou un incendie.
  - Retirez l'appareil photo numérique du boîtier et puis retirez les batteries de l'appareil photo.
  - Consultez votre revendeur.

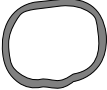
# Accessoires

Lorsque vous ouvrez l'emballage pour la première fois, vérifiez bien qu'il contient le boîtier et tous les accessoires et que ceux-ci n'ont pas été endommagés lors du transport. Si vous constatez quelque chose d'anormal, consultez votre revendeur avant d'utiliser le boîtier.  
N'utilisez aucuns autres accessoires que ceux indiqués ci-dessous.

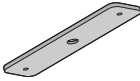
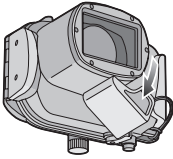
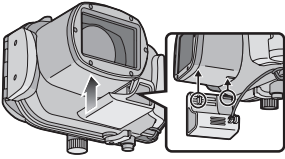
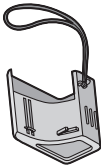
Gel de silice (dessiccant) (1 g/5 pièces) VZG0371		Joint torique VMG1798	
Courroie VFC4190		Tube de graisse (pour joint torique) VZG0372	
Vis de fixation des poids VHD1930		Poids (2) VMP8844	
<div style="display: flex; justify-content: space-between;"> <div style="width: 45%;"> <p>● Vous pouvez retirer le diffuseur lorsque vous ne l'utilisez pas.</p> <p><b>Retirez</b></p>  <p><b>Fixez</b></p>  <p>Fixez-le selon l'illustration.</p> </div> <div style="width: 45%; text-align: center;">  <p>Diffuseur VYK2D90</p> </div> </div>			

## ■ Utilisation du boîtier à haute ou à basse température

- Si vous ouvrez ou fermez le boîtier dans un endroit chaud et humide et puis que vous le déplacez vers un endroit froid ou que vous plongez sous l'eau, de la condensation peut apparaître à l'intérieur du boîtier, la surface du verre peut s'embuer et l'appareil photo peut être endommagé.
- Si vous déplacez soudainement le boîtier d'un endroit où la température de l'air ou de l'eau est froide vers un endroit où la température est chaude, la surface du verre peut s'embuer. Attendez jusqu'à ce que la température du boîtier soit proche de la température ambiante avant de prendre des photos.

## ■ Préparatifs

- **N'ouvrez pas et ne fermez pas le boîtier dans un endroit où il pourrait être éclaboussé par de l'eau ou dans un endroit où le sable pourrait y entrer.** Nous vous conseillons d'ouvrir et de fermer le boîtier à l'intérieur.
- Remplacez la batterie, la carte, etc. et installez l'appareil photo numérique à l'intérieur dans un endroit peu humide.
- **Si vous devez ouvrir ou fermer le boîtier au point de plongée pour remplacer la batterie ou la carte, veillez à suivre les étapes suivantes.**
- Choisissez un endroit où le boîtier ne sera pas éclaboussé par de l'eau et où le sable ne pourra pas y pénétrer.
- Enlevez toutes les gouttes d'eau présentes entre le côté avant et arrière du boîtier et sur le loquet de verrouillage en soufflant. Enlevez complètement les gouttes d'eau restantes avec un chiffon sec.
- Essayez complètement toutes les gouttes d'eau de votre corps ou vos cheveux.
- Soyez particulièrement attentif à l'eau qui a pénétré dans votre combinaison de plongée par les manches.
- Ne touchez pas l'appareil photo numérique si vos mains sont mouillées d'eau de mer. Mouillez une serviette avec de l'eau douce et mettez-la à l'avance dans un sac en plastique. Utilisez cette serviette pour essuyer les gouttes d'eau et le sable présents sur vos mains ou votre corps.
- Ce boîtier n'absorbe pas les chocs. Si vous placez un objet lourd sur le boîtier ou si vous le cognez, l'appareil photo peut être endommagé. Faites attention lorsque vous utilisez le boîtier.

- Ce boîtier marin est conçu pour l'appareil photo numérique Panasonic.  
Vous pouvez prendre des photos sous l'eau à une profondeur allant **jusqu'à 40 m/130 pieds**.  
Dans le cas d'une infiltration d'eau provoquée par un manque de précautions, Matsushita n'est responsable en aucune manière des dommages subis par les produits (appareil photo numérique, batterie, carte, etc.) présents à l'intérieur du boîtier, du coût des photographies ou de toutes autres dépenses.
  - Matsushita n'offre aucune compensation pour les accidents provoquant des blessures ou des dommages.
  - Veuillez lire le manuel d'utilisation de l'appareil photo numérique.
  - Avant d'installer l'appareil photo numérique, immergez le boîtier dans l'eau pendant environ 3 minutes ou plus pour vérifier son étanchéité.
- ## ■ Manipulation du boîtier
- Utilisation dans les conditions suivantes:
    - Profondeur de l'eau: jusqu'à 40 m/130 pieds
    - Température ambiante: 0 °C à 40 °C/32 °F à 104 °F
    - N'utilisez pas le boîtier dans une eau de plus de 40 °C/104 °F. La chaleur peut l'endommager et causer des infiltrations d'eau.
  - Le boîtier est fait de polycarbonate résistant au choc; toutefois faites attention en l'utilisant. Il peut être facilement éraillé si vous prenez des photos dans des endroits rocheux, etc. et peut être endommagé par le choc s'il venait à tomber, etc. Pour voyager en voiture, bateau, train ou avion, emballez soigneusement le boîtier afin d'éviter les chocs en cas de chute, etc. et ne laissez pas l'appareil photo dans le boîtier. Installez l'appareil photo numérique dans le boîtier uniquement si vous le transportez sur une courte distance comme de l'aéroport vers le point de plongée. (Vous ne pouvez pas réutiliser le matériel avec lequel le boîtier a été emballé au moment de l'achat en vue du transport.)
  - Lorsque vous embarquez dans un avion, le changement de pression atmosphérique peut causer une poussée à l'intérieur du boîtier qui risque de l'endommager. Retirez le joint torique avant d'embarquer dans un avion.
  - Ne laissez pas l'appareil photo numérique dans le boîtier pendant un long moment dans une voiture, un bateau, exposés directement aux rayons du soleil, etc. Le boîtier est un appareil hermétique donc sa température intérieure peut devenir très élevée et l'appareil photo numérique peut arrêter de fonctionner correctement. Ne laissez pas la température intérieure du boîtier devenir trop élevée.

## ***Table des matières***

---

Avant utilisation.....	3
Accessoires.....	5
Manipulation et entretien.....	6
Composants.....	8
Qu'est-ce qu'un joint torique?.....	9
Préparatifs - Mise en place du joint torique-.....	10
Préparatifs - Vérification de l'étanchéité du boîtier- ..	14
Préparatifs - Mise en place de l'appareil photo numérique - ..	15
Prise de vues.....	18
Conseils pour la prise de vue dans l'eau .....	19
Après utilisation.....	20
Nettoyage et rangement.....	22
Remarques sur l'utilisation de l'appareil.....	23
Spécifications.....	25
Garantie.....	26

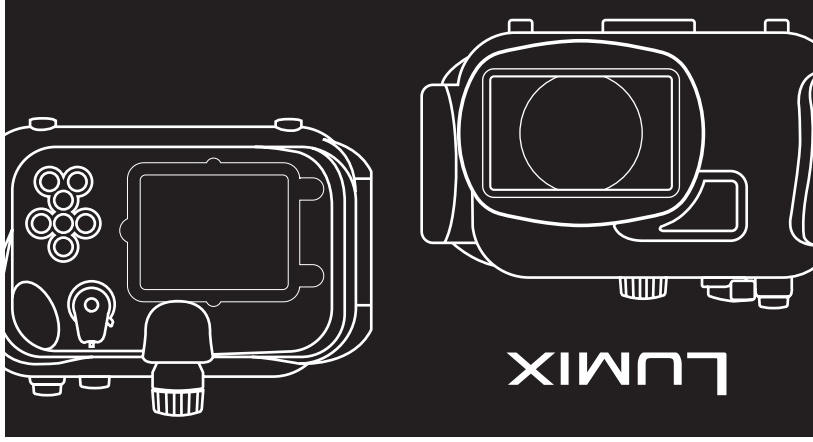
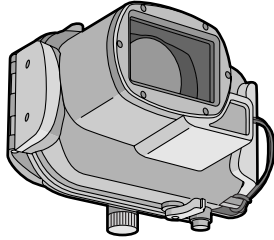

Avant de raccorder, régler ou utiliser l'appareil, il est recommandé de lire attentivement le manuel d'utilisation.

Pour de l'aide, composez le 1-800-99-LUMIX (1-800-995-8649) ou envoyez un courriel à : [lumixconclerige@ca.panasonic.com](mailto:lumixconclerige@ca.panasonic.com)